

令和元年度 宮城県高等学校新人大会

空手道競技会プログラム



公式記録

日 時	令和元年10月31日(木)～11月2日(土)
会 場	石 巻 市 総 合 体 育 館
主 催	宮 城 県 高 等 学 校 体 育 連 盟 宮 城 県 教 育 委 員 会
共 催	宮 城 県 高 等 学 校 文 化 連 盟
後 援	石 巻 市 石 巻 市 教 育 委 員 会
主 管	宮 城 県 高 等 学 校 体 育 連 盟 空 手 道 専 門 部 宮 城 県 空 手 道 連 盟
当 番 校	石 巻 地 区 加 盟 校

男子個人形予選トーナメント

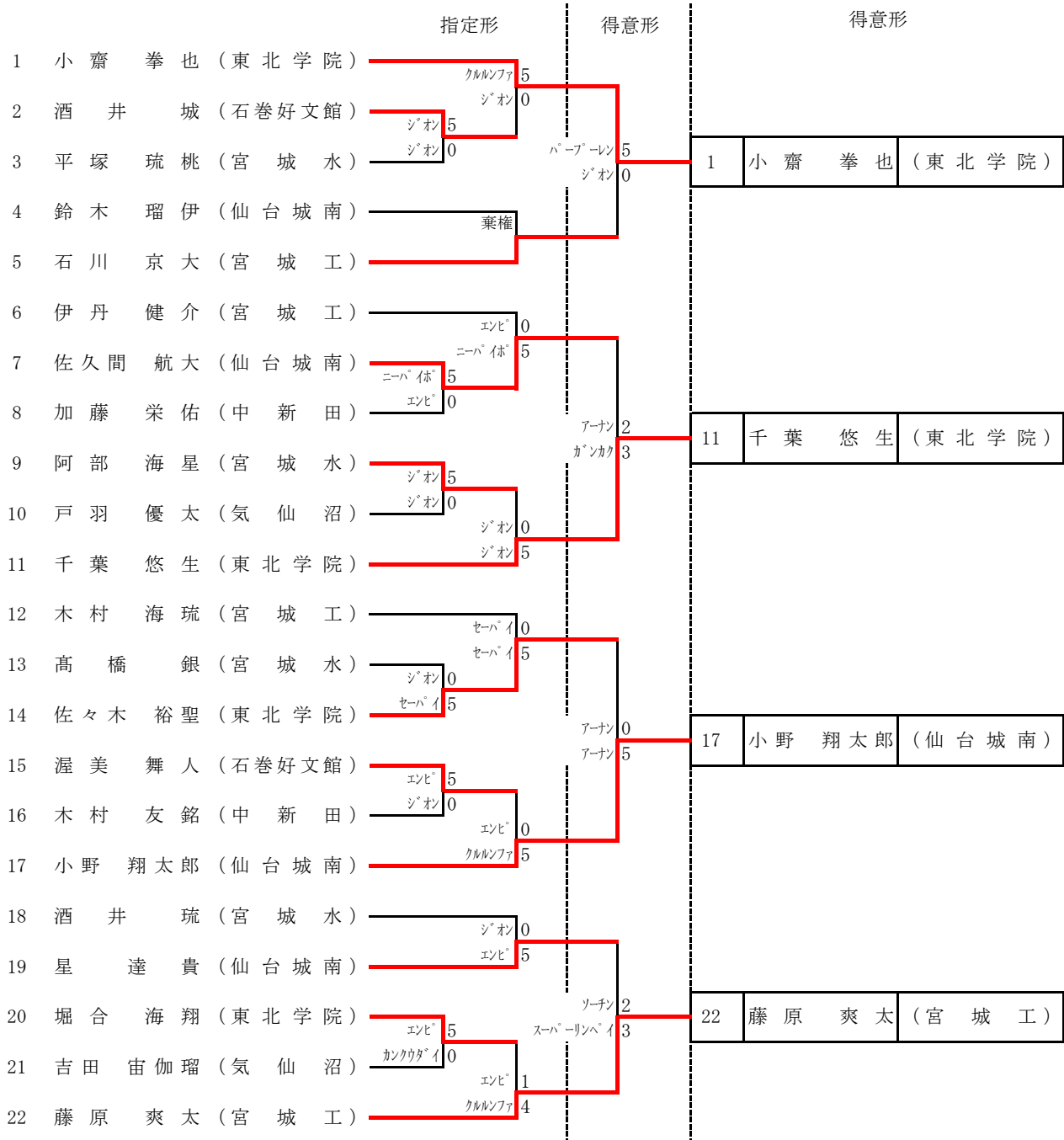

女子個人形予選トーナメント

		指定形	得意形	得意形	
1	梶原 まひる (石巻好文館)	エンビ ⁵ セーパ ^イ 0	5 0	1	梶原 まひる (石巻好文館)
2	小田島 史恩 (宮城工)	セーパ ^イ 5 セーパ ^イ 0			
3	森 杏 奈 (聖ウルスラ)	エンビ ⁵ ジ ^{オン} 0	5 0	6	松本 望愛 (聖 和)
4	佐藤 華 峰 (聖 和)	エンビ ⁵ ジ ^{オン} 0			
5	五十嵐 那奈 (石巻桜坂)	エンビ ⁵ ジ ^{オン} 0	5 0	11	鈴木 遥名 (聖 和)
6	松本 望 愛 (聖 和)	エンビ ⁵ ジ ^{オン} 0			
7	小山 琉 亜 (石巻桜坂)	エンビ ⁵ ジ ^{オン} 0	5 0	21	浅野 ひまり (石巻桜坂)
8	館 山 慶 (気仙沼)	エンビ ⁵ ジ ^{オン} 0			
9	鈴木 夏 帆 (宮城水)	エンビ ⁵ ジ ^{オン} 0	5 0	21	浅野 ひまり (石巻桜坂)
10	高橋 琴 音 (石巻好文館)	エンビ ⁵ ジ ^{オン} 0			
11	鈴木 遥 名 (聖 和)	エンビ ⁵ エンビ ⁰	5 0	11	鈴木 遥名 (聖 和)
12	河内 柚 季 (宮城工)	セーパ ^イ 0 エンビ ⁵			
13	熊谷 梨 那 (中新田)	エンビ ⁵ ジ ^{オン} 0	5 0	21	浅野 ひまり (石巻桜坂)
14	津田 奈美帆 (石巻好文館)	ジ ^{オン} 0 ジ ^{オン} 5			
15	佐々木 楓 歌 (登米総合)	ジ ^{オン} 0 ジ ^{オン} 5	5 0	21	浅野 ひまり (石巻桜坂)
16	高橋 希 杏 (石巻桜坂)	ジ ^{オン} 0 ジ ^{オン} 5			
17	咲間 澄 乃 (角 田)	カンクウ ^{タイ} 5 ジ ^{オン} 0	5 0	21	浅野 ひまり (石巻桜坂)
18	佐藤 朱 莉 (石巻好文館)	カンクウ ^{タイ} 5 ジ ^{オン} 0			
19	中 川 桜 (聖 和)	カンクウ ^{ショウ} 5 ジ ^{オン} 0	5 0	21	浅野 ひまり (石巻桜坂)
20	沼田 蒼 依 (黒 川)	カンクウ ^{ショウ} 5 ジ ^{オン} 0			
21	浅野 ひまり (石巻桜坂)	エンビ ³	エンビ ⁰ 5	21	浅野 ひまり (石巻桜坂)

男子個人形決勝 R O U N D

演武順	氏名	学校名	形名	得点	順位
1	藤原 爽太	(宮城工)	セーハイ	22.48	4
2	千葉 悠生	(東北学院)	ゴジューシホショウ	23.40	3
3	小野 翔太郎	(仙台城南)	チャタンヤラ・クーシヤンクー	23.56	2
4	小齋 拳也	(東北学院)	スパーリンハイ	24.18	1

女子個人形決勝 R O U N D

演武順	氏名	学校名	形名	得点	順位
1	梶原 まひる	(石巻好文館)	ウンスー	24.96	1
2	松本 望愛	(聖和)	ゴジューシホショウ	23.20	4
3	鈴木 遥名	(聖和)	ガンカク	24.08	2
4	浅野 ひまり	(石巻桜坂)	ゴジューシホタイ	24.00	3

男子団体形 R O U N D 1

演武順	学校名	形名	得点	順位
1	東北学院	エンビ°	23.42	1
2	宮城水	ジウ	22.08	3
3	石巻好文館	ジウ	21.34	4
4	仙台城南	ジウ	23.12	2

男子団体形 R O U N D 2

演武順	学校名	形名	得点	順位
1	宮城水	エンビ°	22.00	3
2	仙台城南	エンビ°	23.66	2
3	東北学院	アーン	24.08	1

女子団体形 R O U N D 1

演武順	学校名	形名	得点	順位
1	石巻好文館	ジウ	22.54	3
2	聖和	エンビ°	24.48	1
3	石巻桜坂	ジウ	23.02	2
4	角田	ジウ	20.92	4

女子団体形 R O U N D 2

演武順	学校名	形名	得点	順位
1	石巻好文館	エンビ°	21.54	3
2	石巻桜坂	エンビ°	22.20	2
3	聖和	ゴジウシホシヨウ	23.60	1

男子個人組手

《 輕量級 》

1	渡邊 翔 (仙台育英)	2	
2	佐々木 裕聖 (東北学院)	0	
3	安達 蒼真 (登米総合)	棄権	
4	藤原 爽太 (宮城工)		
5	鈴木 瑠伊 (仙台城南)	棄権	
6	加藤 栄佑 (中新田)	0	
7	千葉 悠生 (仙台育英)	2	
8	若生 光起 (東北学院)	6	
9	渥美 舞人 (石巻好文館)	1	
10	伊丹 健介 (宮城工)	0	
11	武川 史弥 (仙台育英)	2	
12	阿部 奨己 (東北学院)	1	
13	今野 晶登 (宮城水)	3	
14	武川 力 (仙台育英)	反則	
15	熊谷 柊 (登米総合)	1	
16	小野 翔太郎 (仙台城南)	5	

1位 今野 晶登 (宮城水)

2位 渡邊 翔 (仙台育英)

3位 若生 光起 (東北学院)

3位 武川 史弥 (仙台育英)

男子個人組手

《 中量級 》

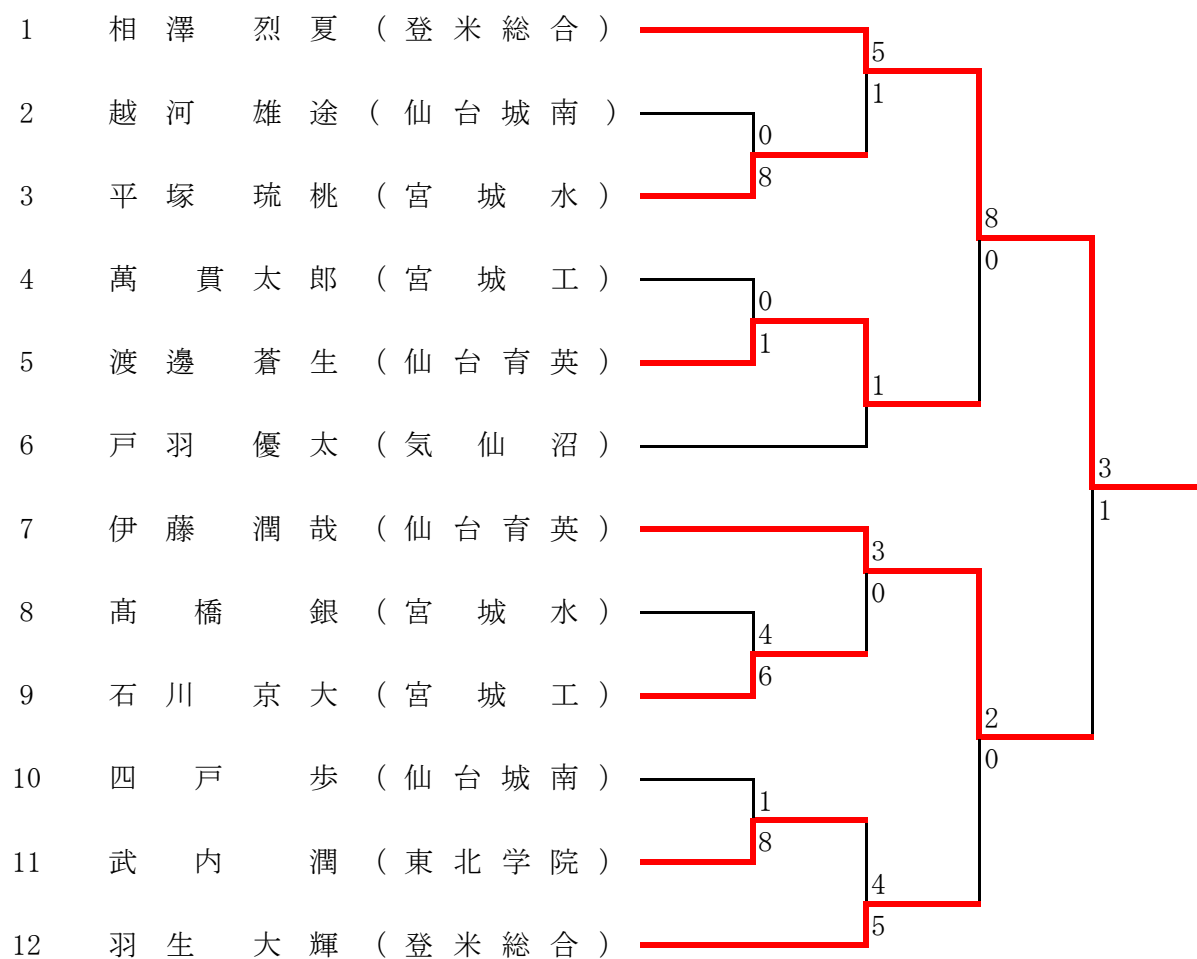

1位 相澤 烈夏 (登米総合)

2位 伊藤 潤哉 (仙台育英)

3位 渡邊 蒼生 (仙台育英)

3位 羽生 大輝 (登米総合)

男子個人組手

《 重量級 》

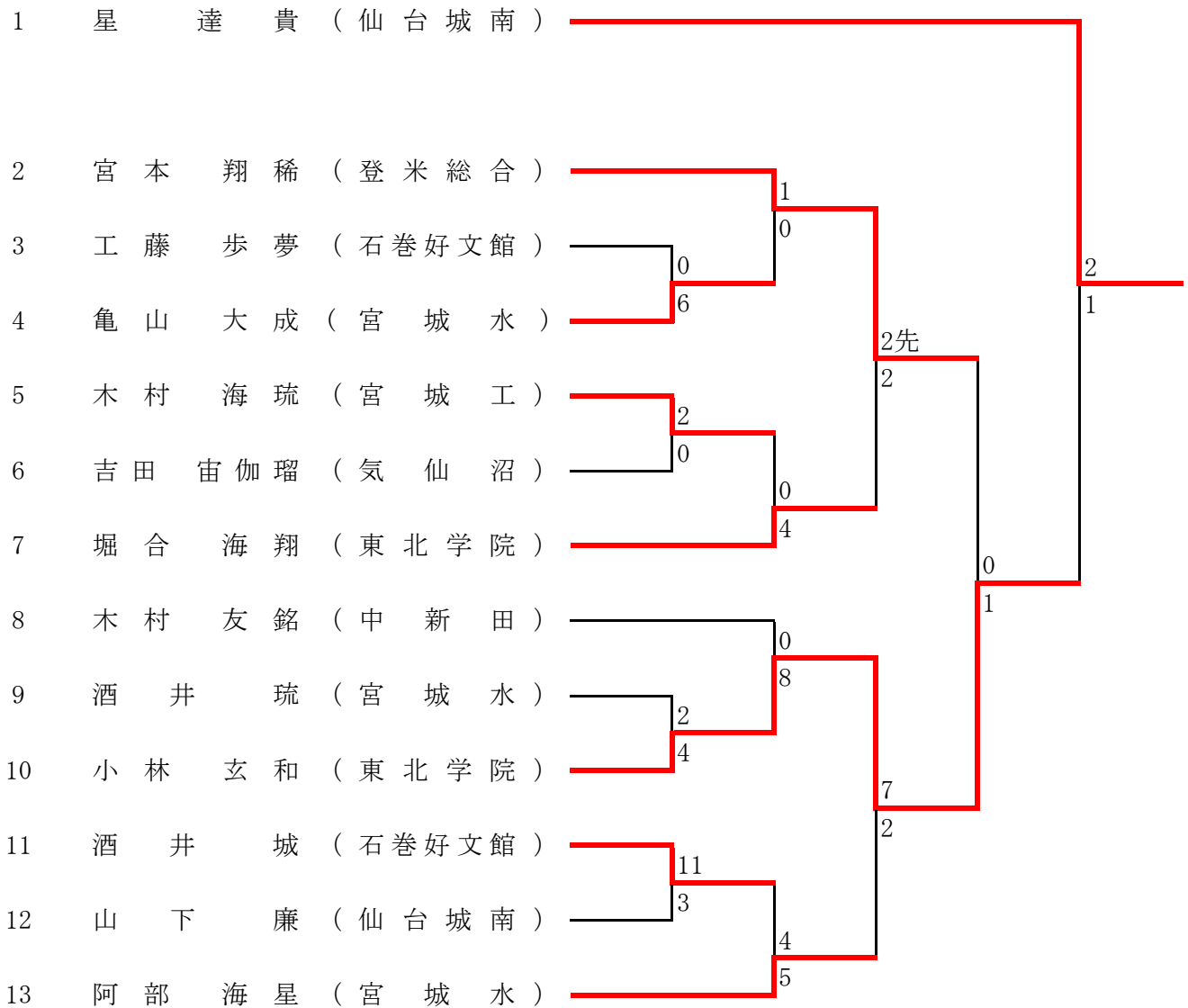

※ 星 達貴選手は昨年度東北選抜大会優勝により、東北選抜推薦出場決定済み。

優勝 星 達 貴 (仙台城南)

1位 小 林 玄 和 (東北学院)

2位 宮 本 翔 稀 (登米総合)

3位 堀 合 海 翔 (東北学院)

3位 阿 部 海 星 (宮城水)

女子個人組手

《 軽量級 》

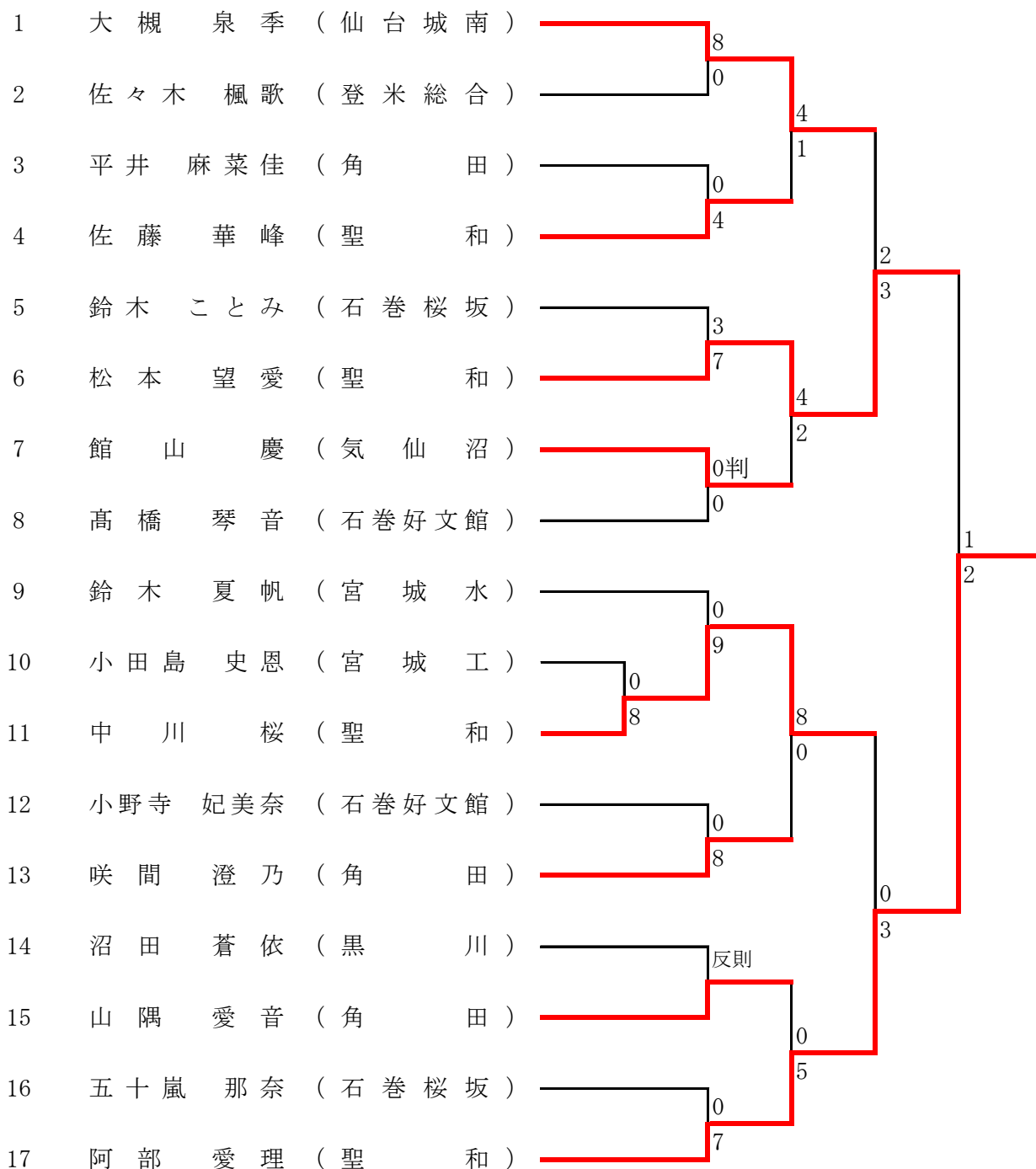

1位 阿部 愛理 (聖和)

2位 松本 望愛 (聖和)

3位 大槻 泉季 (仙台城南)

3位 中川 桜 (聖和)

女子個人組手

《 中量級 》

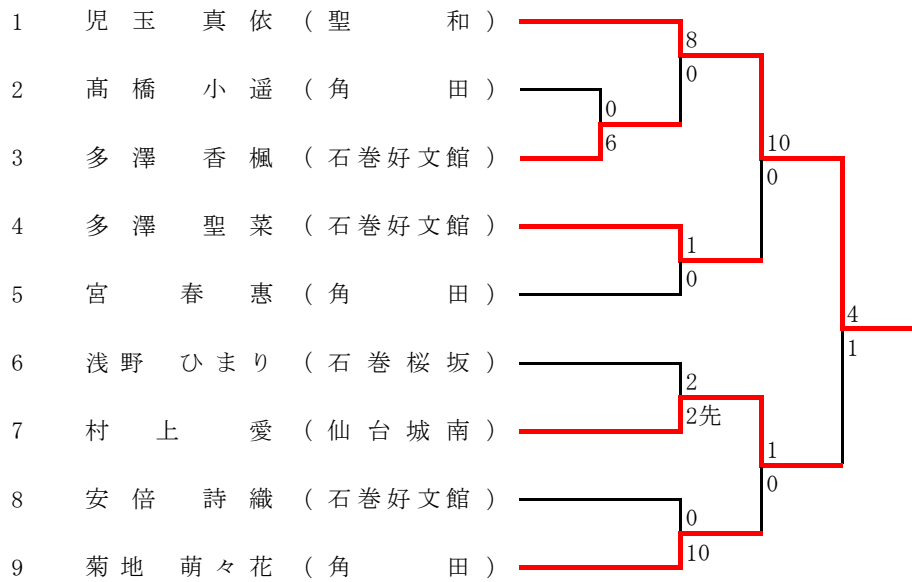

1位 児玉 真依 (聖 和)

2位 村 上 愛 (仙台城南)

3位 多澤 聖菜 (石巻好文館)

3位 菊地 萌々花 (角 田)

《 重量級 》

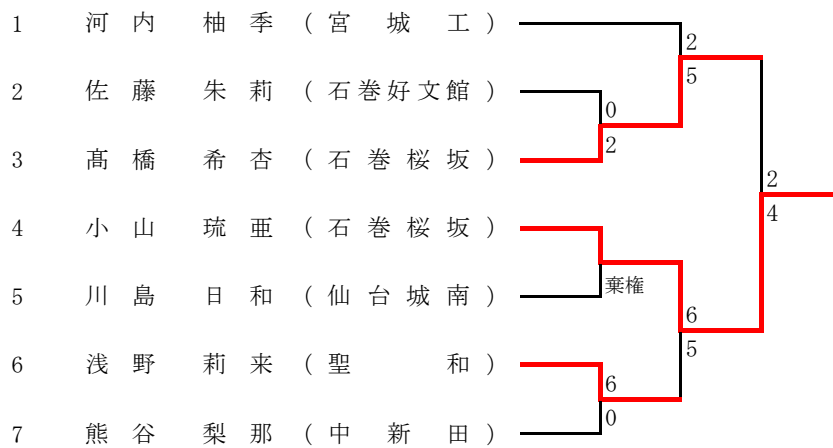

1位 小 山 琉 亜 (石巻桜坂)

2位 高 橋 希 杏 (石巻桜坂)

3位 河 内 柚 季 (宮 城 工)

3位 浅 野 莉 来 (聖 和)

男子団体組手

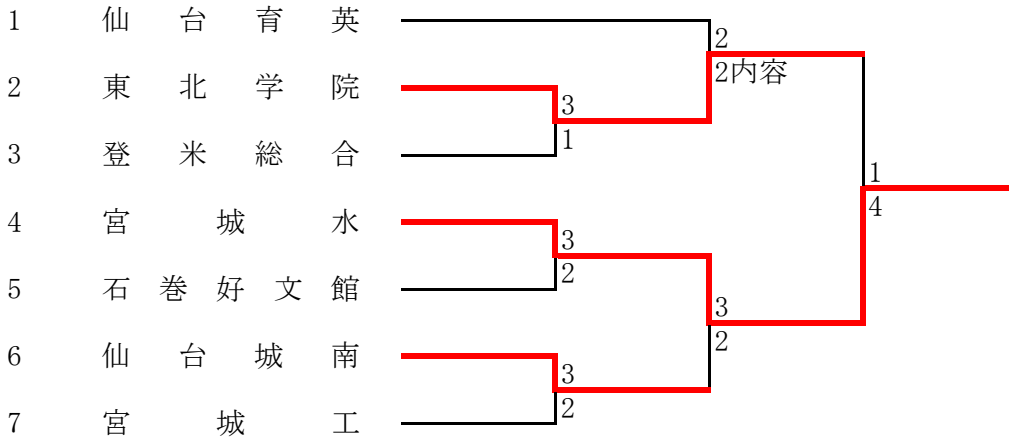

東北選抜大会第2代表決定戦

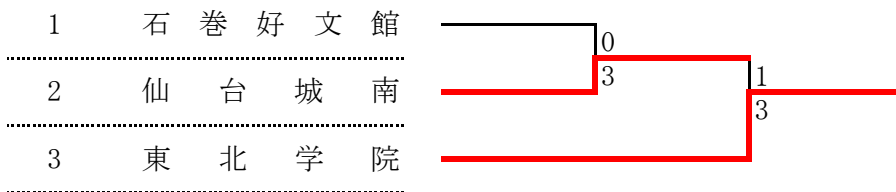

女子団体組手

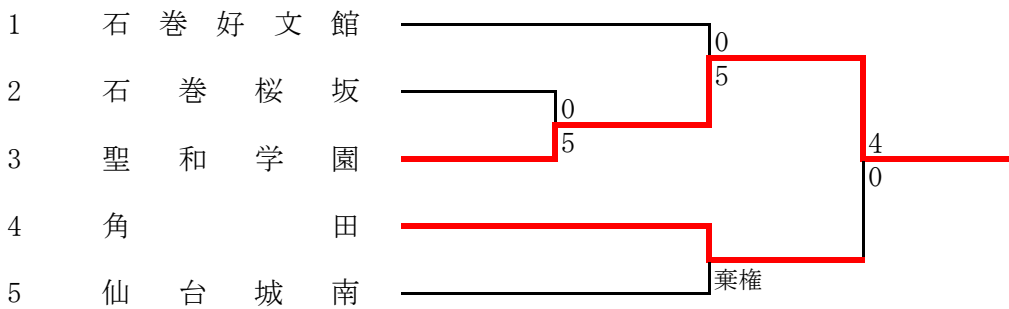

東北選抜大会第2代表決定戦

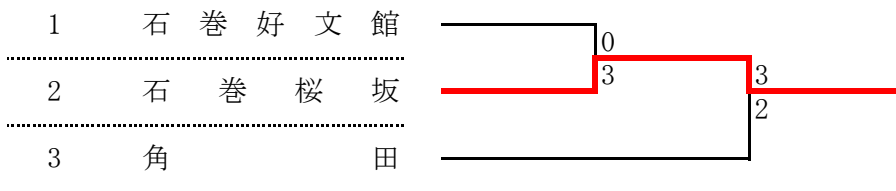

令和元年度 宮城県高等学校新人大会空手道競技会 決勝記録

赤 東北学院 高校 対 青 宮城県水産 高校

赤	選手名	ポイント	勝敗	対	勝敗	ポイント	選手名	青
先鋒	阿部 奨己	1	×	-	○	6	平塚 琉桃	先鋒
次鋒	佐々木 裕聖	1	×	-	○	4	阿部 海星	次鋒
中堅	小林 玄和	3	○	-	×	1	今野 晶登	中堅
副将	武内 潤	1	×	-	○	2	高橋 銀	副将
大将	若生 光起	0	×	-	○	8	酒井 琉	大将
(代表)				-				(代表)
合計		6	1	-	4	21	合計	

勝敗 ポイント 勝数 勝数 ポイント 勝敗

○	赤	6	1	対	4	21	青	×
---	---	---	---	---	---	----	---	---

令和元年度 宮城県高等学校新人大会空手道競技会 決勝記録

赤 聖和学園 高校 対 青 角田 高校

赤	選手名	ポイント	勝敗		勝敗	ポイント	選手名	青
先鋒	児玉 真依	9	○	-	×	0	平井 麻菜佳	先鋒
次鋒	松本 望愛	0	△	-	△	0	菊地 萌々花	次鋒
中堅	阿部 愛理	8	○	-	×	0	高橋 小遥	中堅
副将	中川 桜	2	○	-	×	1	山隅 愛音	副将
大将	浅野 莉来	3	○	-	×	2	咲間 澄乃	大将
(代表)				-				(代表)
合計		22	4	-	0	3	合計	

勝敗 ポイント 勝数 勝数 ポイント 勝敗

○	赤	22	4	対	0	3	青	×
---	---	----	---	---	---	---	---	---

学校対抗得点表

	番号	学 校 名	団体組手	団体形	個人組手	個人形	総合得点	総合順位
男子 9校	1	宮 城 工						
	2	東 北 学 院	30	24	10	8	72	1
	3	仙 台 城 南	20	18	8	4	50	3
	4	仙 台 育 英	20		12		32	
	5	石 卷 好 文 館						
	6	宮 城 水	40	12	8		60	2
	7	中 新 田						
	8	登 米 総 合			12		12	
	9	気 仙 沼						
女子 13校	1	宮 城 工			2		2	
	2	仙 台 城 南			6		6	
	3	仙 台 育 英						
	4	聖 和 学 園	40	24	20	4	88	1
	5	聖 ウ ル ス ラ						
	6	角 田	30		2		32	3
	7	石 卷 好 文 館	20	12	2	6	40	2
	8	宮 城 水						
	9	石 卷 桜 坂		18	10	2	30	
	10	中 新 田						
	11	黒 川						
	12	登 米 総 合						
	13	気 仙 沼						

【 配 点 法 】

- ① 男女団体組手 1位 40点 2位 30点 3位 20点
- ② 男女団体形 1位 24点 2位 18点 3位 12点
- ③ 男女個人形 1位 6点 2位 4点 3位 2点
- ④ 男子個人組手 優勝 8点 1位 6点 2位 4点 3位 2点
- ⑤ 女子個人組手 1位 6点 2位 4点 3位 2点

*総合順位の決定において、総合得点が同一の場合は、団体組手種目上位の学校を上位とす

大 会 結 果

< 男子 >

団体組手	1位		2位		3位	
	宮城水産		東北学院		仙台育英 仙台城南	
団体形	1位		2位		3位	
	東北学院		仙台城南		宮城水産	
個人組手	軽量級					
	1位		2位		3位	
	今野 晶登 宮城水産		渡邊 翔 仙台育英		若生 光起 東北学院 武川 史弥 仙台育英	
	中量級					
	1位		2位		3位	
	相澤 烈夏 登米総合		伊藤 潤哉 仙台育英		渡邊 蒼生 仙台育英 羽生 大輝 登米総合	
	重量級					
優勝		第1位	第2位	第3位		
星 達貴 仙台城南		小林 玄和 東北学院	宮本 翔稀 登米総合	堀合 海翔 東北学院 阿部 海星 宮城水産		
個人形	1位		2位		3位	
	小齋 拳也 東北学院		小野 翔太郎 仙台城南		千葉 悠生 東北学院	
男子総合	1位		2位		3位	
	東北学院 高校		宮城水産 高校		仙台城南 高校	

< 女子 >

団体組手	1位		2位		3位	
	聖和学園		角田		石巻好文館 —	
団体形	1位		2位		3位	
	聖和学園		石巻桜坂		石巻好文館	
個人組手	軽量級					
	1位		2位		3位	
	阿部 愛理 聖和学園		松本 望愛 聖和学園		大槻 泉季 仙台城南 中川 桜 聖和学園	
	中量級					
	1位		2位		3位	
	児玉 真依 聖和学園		村上 愛 仙台城南		多澤 聖菜 石巻好文館 菊地 萌々花 角田	
	重量級					
1位		2位		3位		
小山 琉亜 石巻桜坂		高橋 希杏 石巻桜坂		河内 柚季 宮城工業 浅野 莉来 聖和学園		
個人形	1位		2位		3位	
	梶原 まひる 石巻好文館		鈴木 遥名 聖和学園		浅野 ひまり 石巻桜坂	
女子総合	1位		2位		3位	
	聖和学園 高校		石巻好文館 高校		角田 高校	

東北選抜大会出場校及び出場者数一覧

	団体組手	団体形	個人組手	個人形
男子	2チーム	2チーム	7名(軽・中量各2名、重量3名)※	4名
女子	2チーム	3チーム	6名(各階級2名)	4名

※前年度東北選抜大会優勝者を含む

新人大会歴代優勝校一覽

	男 子			女 子		
	団体組手	団体形	総 合	団体組手	団体形	総 合
昭和52	東北工大電子	東北工大電子	東北工大電子		石巻市女	石巻市女
53	角 田	気 仙 沼	気 仙 沼		石巻市女	石巻市女
54	角 田	角 田	角 田		石巻市女	石巻市女
55	東北工大電子	東北工大電子	東北工大電子	石巻市女	石巻市女	石巻市女
56	角 田	東北工大電子	東北工大電子	角 田 女	石巻市女	石巻市女
57	石 巻 商	東北工大電子	角 田	石巻市女	石巻市女	石巻市女
58	石 巻 商	東北工大電子	石 巻 商	石巻市女	石巻市女	石巻市女
59	米 谷 工	東北工大電子	東北工大電子	石巻市女	石巻市女	石巻市女
60	米 谷 工	東北工大電子	東北学院	中 新 田	石巻市女	中 新 田
61	石 巻 商	東北工大電子	東北工大電子	米 谷 工	石巻市女	米 谷 工
62	東北工大電子	東北工大電子	東北工大電子	石巻市女	石巻市女	石巻市女
63	東北工大電子	東北工大電子	東北工大電子	石巻市女	石巻市女	石巻市女
平成 元	東北工大電子	東北工大電子	東北工大電子	米 谷 工	石巻市女	米 谷 工
2	東北工大電子	東北工大電子	東北工大電子	宮 城 工	石巻市女	石巻市女
3	東北工大電子	東北工大電子	東北工大電子	一 迫 商	石巻市女	一 迫 商
4	東北工大電子	東北工大電子	東北工大電子	一 迫 商	石 巻 西	一 迫 商
5	東 北 学 院	東北工大電子	東北工大電子	石 巻 西	石 巻 女	石 巻 西
6	東北工大高	東北工大高	東北工大高	宮 城 工	石巻市女	角 田 女
7	東北工大高	宮 城 水	東北工大高	石 巻 女	石 巻 女	石 巻 女
8	東北工大高	東北工大高	東北工大高	中 新 田	石 巻 女	中 新 田
9	東北工大高	東北工大高	東北工大高	聖ウルスラ	聖ウルスラ	聖ウルスラ
10	東北工大高	東北工大高	東北工大高	聖ウルスラ	聖ウルスラ	聖ウルスラ
11	東北工大高	東北工大高	東北工大高	石巻市女	石 巻 女	石 巻 女
12	東北工大高	東北工大高	東北工大高	中 新 田	石 巻 女	石 巻 女
13	宮 城 水	東北工大高	東北工大高	角 田 女	石 巻 女	角 田 女
14	東北工大高	東北工大高	東北工大高	角 田 女	石巻市女	角 田 女
15	東北工大高	東北工大高	東北工大高	中 新 田	角 田 女	中 新 田
16	中 新 田	中 新 田	中 新 田	石巻市女	石巻市女	石巻市女
17	東北工大高	東北工大高	東北工大高	石巻市女	石 巻 女	石巻市女
18	宮 城 水	東北工大高	東北工大高	石巻市女	石巻好文館	石巻好文館
19	東北工大高	東北工大高	東北工大高	石巻市女	石巻好文館	石巻市女
20	東北工大高	東北工大高	東北工大高	石巻市女	石巻市女	石巻市女
21	宮 城 水	東北工大高	東北工大高	聖 和 学 園	石巻好文館	石巻好文館
22	東北工大高	東北工大高	東北工大高	聖 和 学 園	聖 和 学 園	聖 和 学 園
23	東北工大高	東 北 学 院	宮 城 水	聖 和 学 園	聖 和 学 園	聖 和 学 園
24	東北工大高	東 北 学 院	東北工大高	石巻市女	石巻市女	石巻市女
25	東 北 学 院	東 北 学 院	東 北 学 院	角 田	石巻市女	角 田
26	東 北 学 院	仙 台 城 南	仙 台 城 南	石巻市女	聖 和 学 園	聖 和 学 園
27	仙 台 城 南	東 北 学 院	東 北 学 院	石巻桜坂	石巻桜坂	石巻桜坂
28	東 北 学 院	仙 台 城 南	東 北 学 院	聖 和 学 園	宮 城 工	宮 城 工
29	東 北 学 院	東 北 学 院	東 北 学 院	聖 和 学 園	聖 和 学 園	聖 和 学 園
30	東 北 学 院	仙 台 城 南	東 北 学 院	石巻桜坂	石巻桜坂	石巻桜坂
令和 元	宮 城 水	東 北 学 院	東 北 学 院	聖 和 学 園	聖 和 学 園	聖 和 学 園