

本部席

A コート

B コート

C コート

D コート

E コート

F コート

競技日程

	57		61		65		61		69		65	
	Aコート		Bコート		Cコート		Dコート		Eコート		Fコート	
9:20	小・1年女子 形	3	小・2年女子 形	12	小・3年女子 形	13	小・3年男子 形	26			小・5年女子 形	13
	小・1年男子 形	15	小・4年男子 形	35			小・5年男子 形	35	中学男子 形	46	小・6年男子 形	33
	小・2年男子 形	18	小・6年女子 形	14	中学女子 形	19						
	小・4年女子 形	21			少年男子 形	16					少年女子 形	13
<p>昼食休憩 12:00~12:45</p>												
	Aコート		Bコート		Cコート		Dコート		Eコート		Fコート	
	小・3年男子 組手	36	小・2年女子 組手	15	小・1年女子 組手	5	小・3年女子 組手	20				
	小・4年男子 組手	43	小・2年男子 組手	29	小・1年男子 組手	18	小・4年女子 組手	20	中学男子 組手	60	中学女子 組手	25
	小・6年女子 組手	15	小・5年男子 組手	42	小・5年女子 組手	15	小・6年男子 組手	45			少年女子 組手	33
					少年男子 組手	34					成年男子 組手	1
	188		172		178		170		180		177	

小学1 年女子個人形

- 1 猪股 彩千香 協会加美
- 2 豊田 桜子 WKAG
- 3 土屋 彩芭 昇道館
- 4 堀合 梨那 協会多賀城

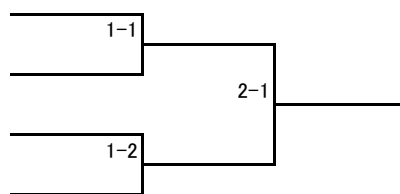

小学1 年女子個人組手

- 1 土屋 彩芭 昇道館
- 2 須藤 優奈 協会涌谷
- 3 堀合 梨那 協会多賀城
- 4 猪股 彩千香 協会加美
- 5 浅井 唯衣 昇道館
- 6 保科 希咲 和道会はさま

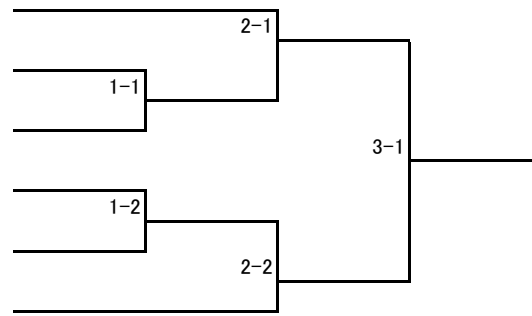

小学2年女子個人形

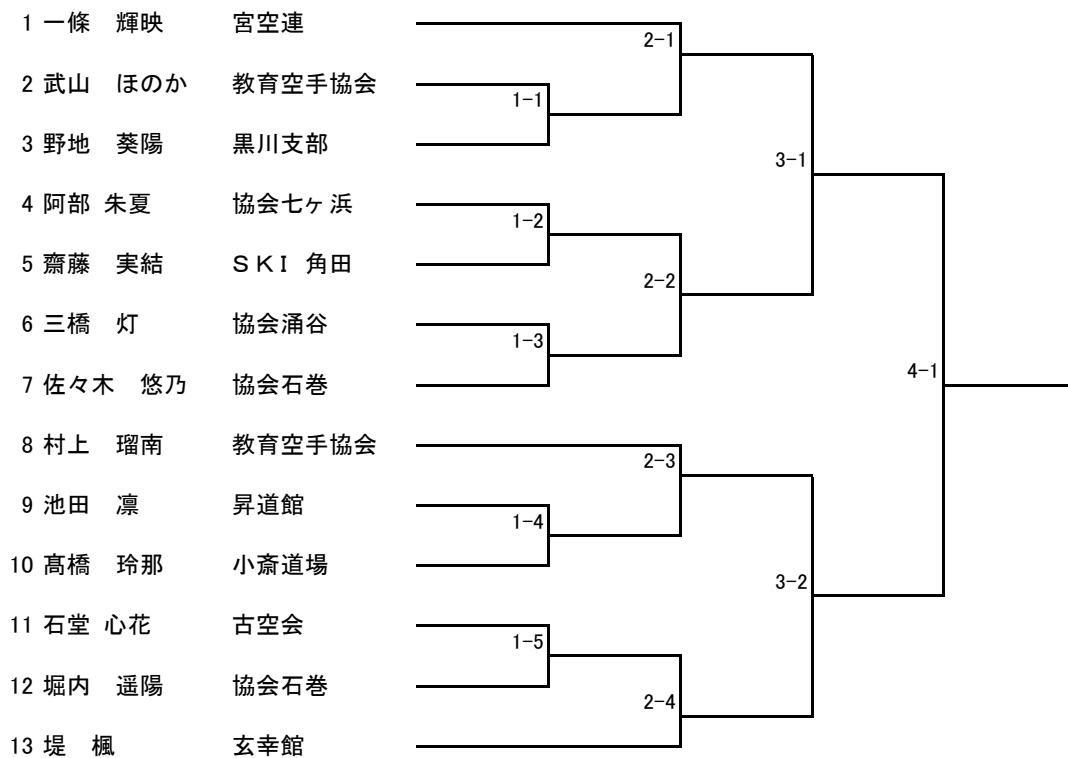

小学2年女子個人組手

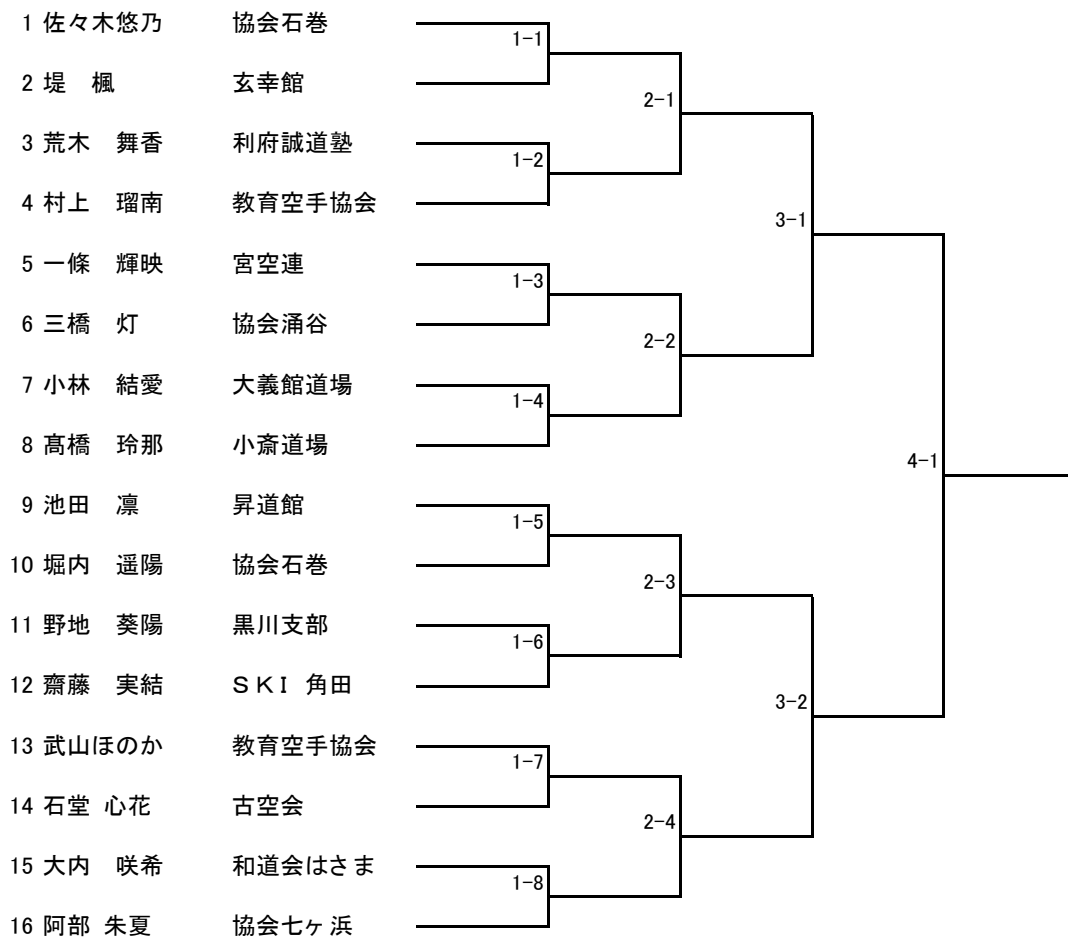

小学3年女子個人形

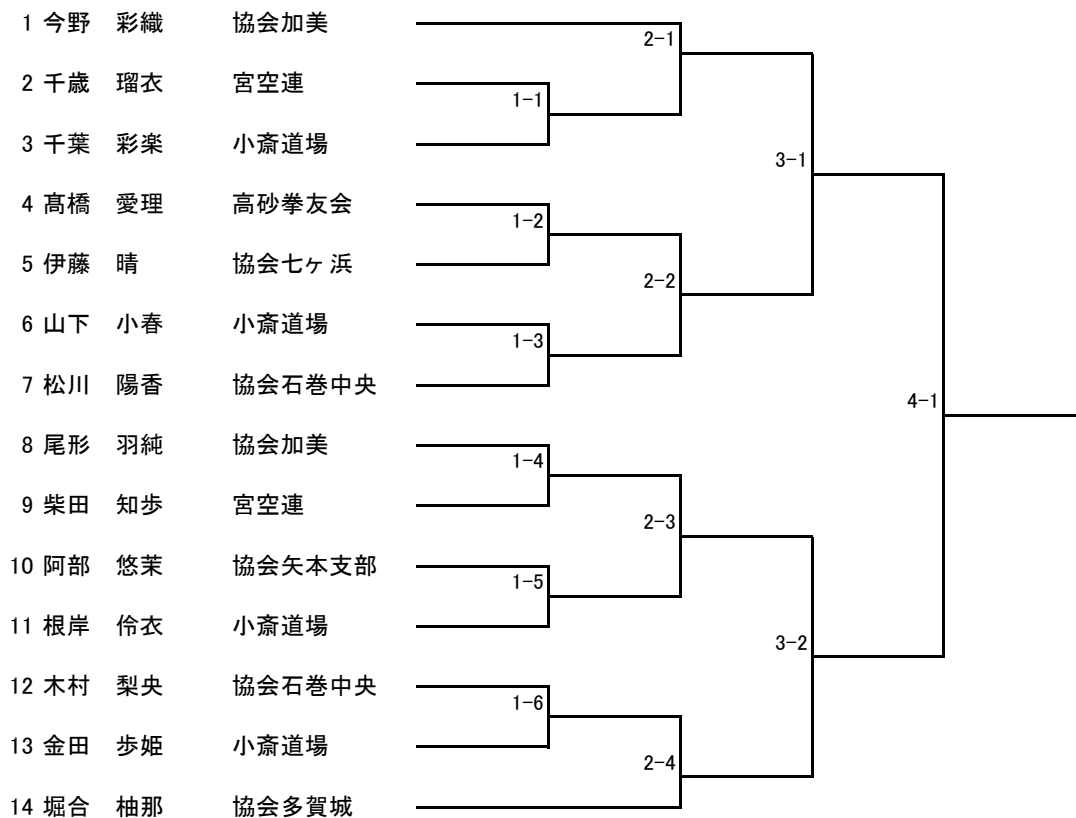

小学3年女子個人組手

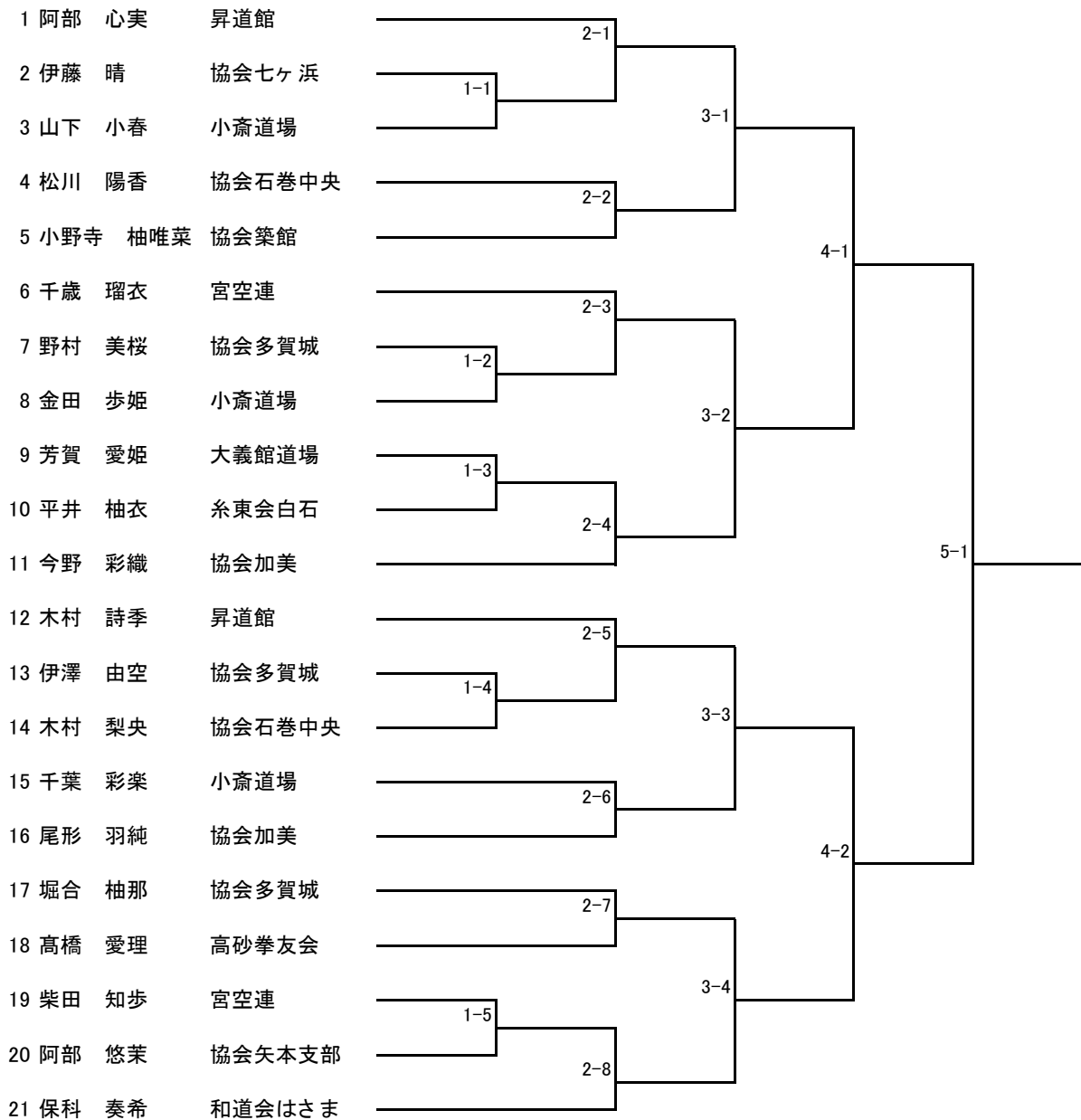

小学4年女子個人形

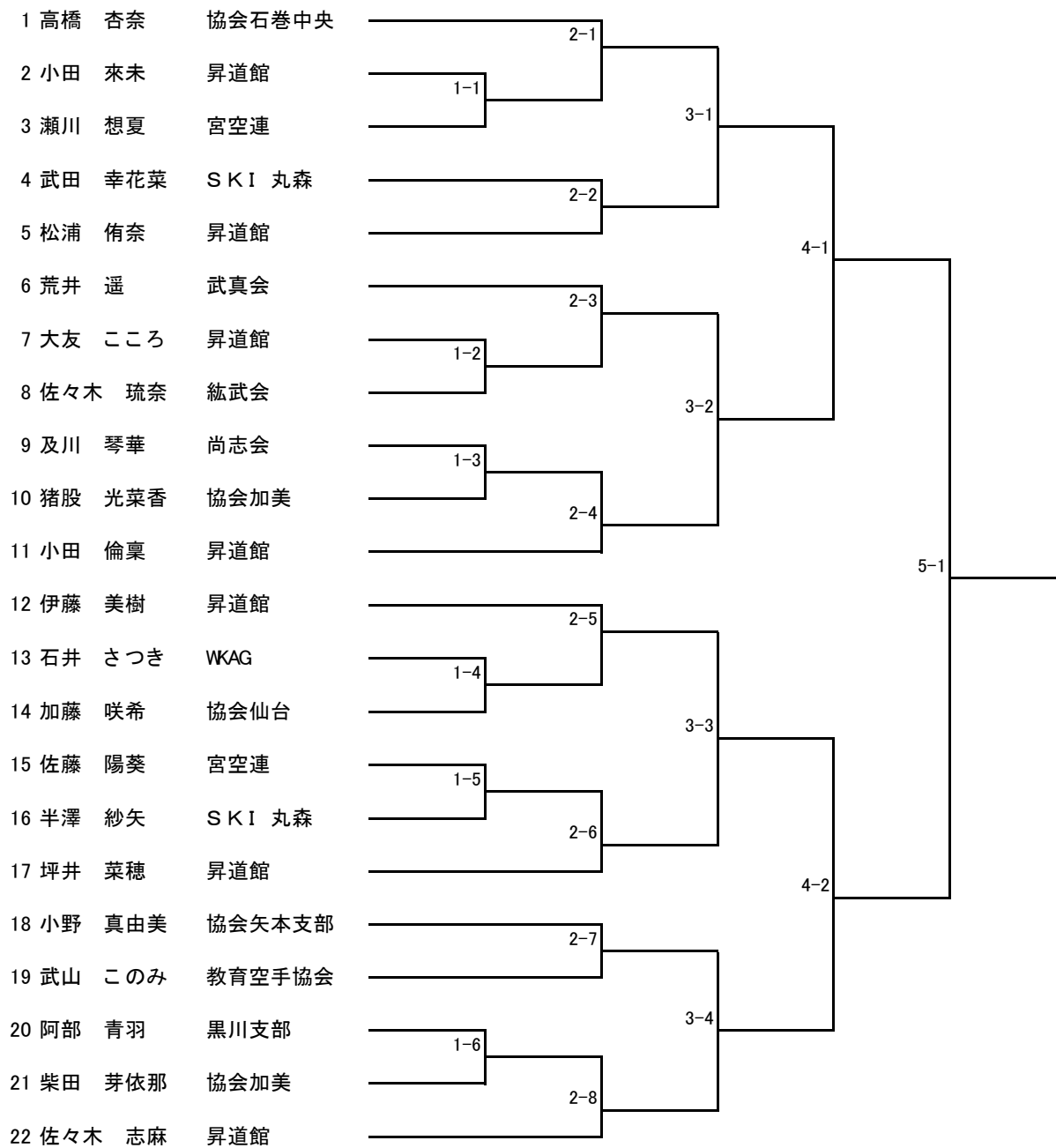

小学4年女子個人組手

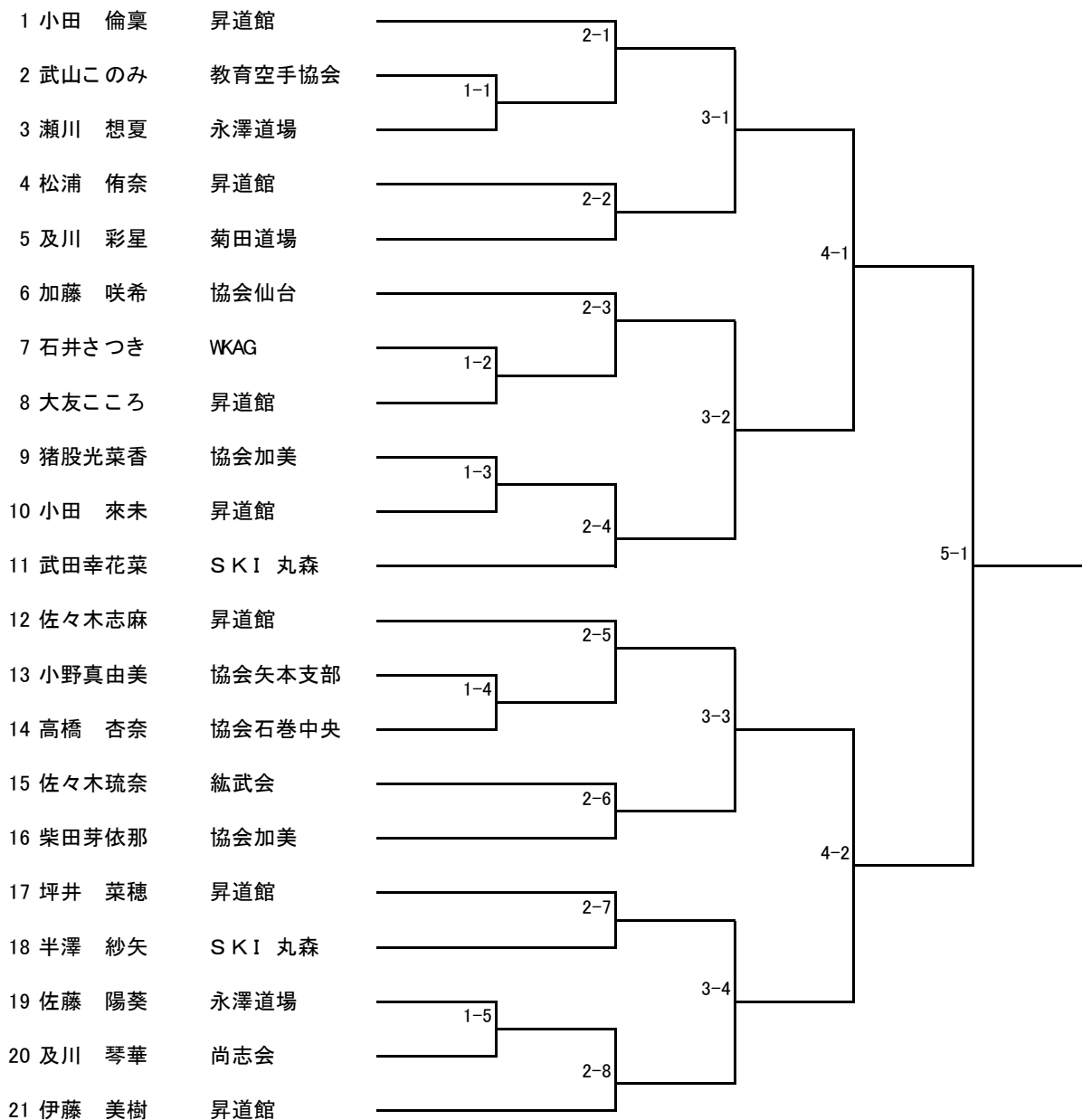

小学5 年女子個人形

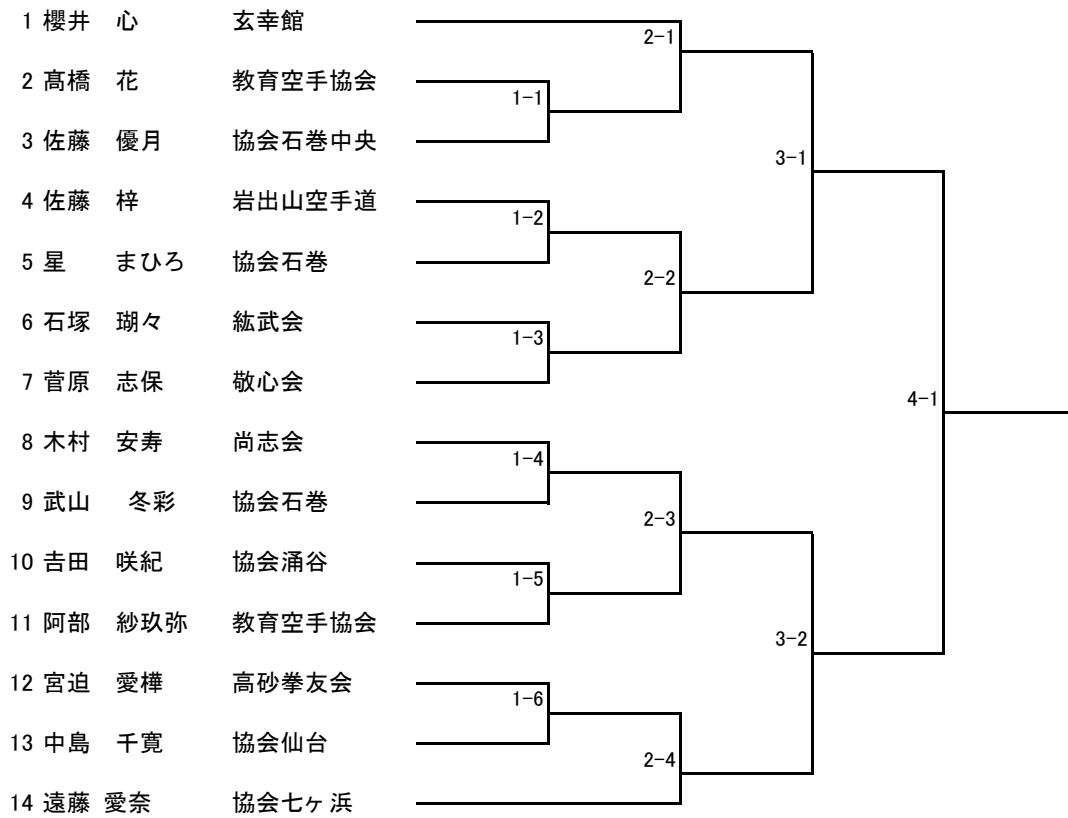

小学5年女子個人組手

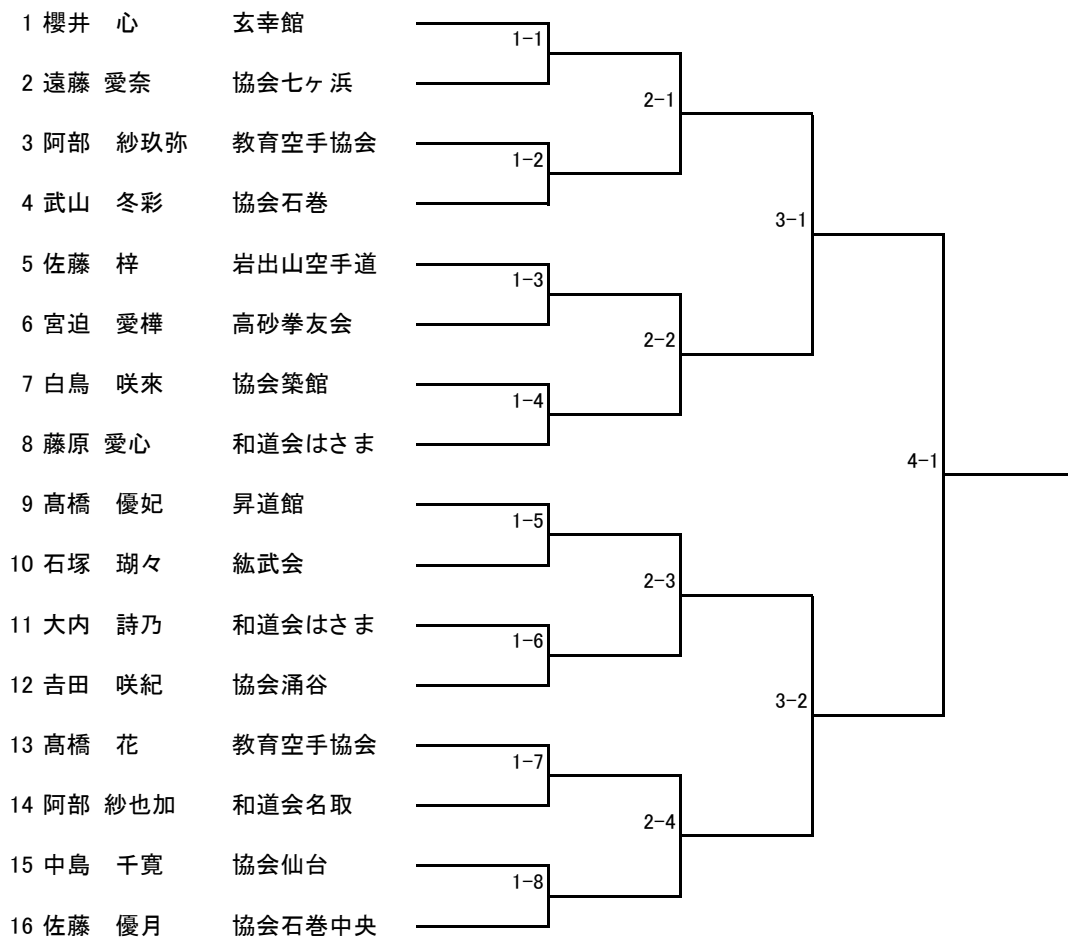

小学6年女子個人形

- | | |
|-----------|----------|
| 1 奥田 優寿 | 協会石巻 |
| 2 星 知慧 | 宮空連 |
| 3 石井 乃愛 | 協会多賀城 |
| 4 石井 ちひろ | WKAG |
| 5 伏見 桃 | 輝桜館 |
| 6 和野 帆花 | 古空会 |
| 7 古山 心葉 | S K I 丸森 |
| 8 大橋 未莉 | 協会石巻 |
| 9 鈴木 莉奈 | 古空会 |
| 10 志賀 美空 | 輝桜館 |
| 11 堀江 奏花 | 尚志会 |
| 12 猪股 桜香 | 協会加美 |
| 13 山野川 瑛万 | 黒川支部 |
| 14 菊地 萌乃 | 古空会 |
| 15 高橋 瑠菜 | 紘武会 |

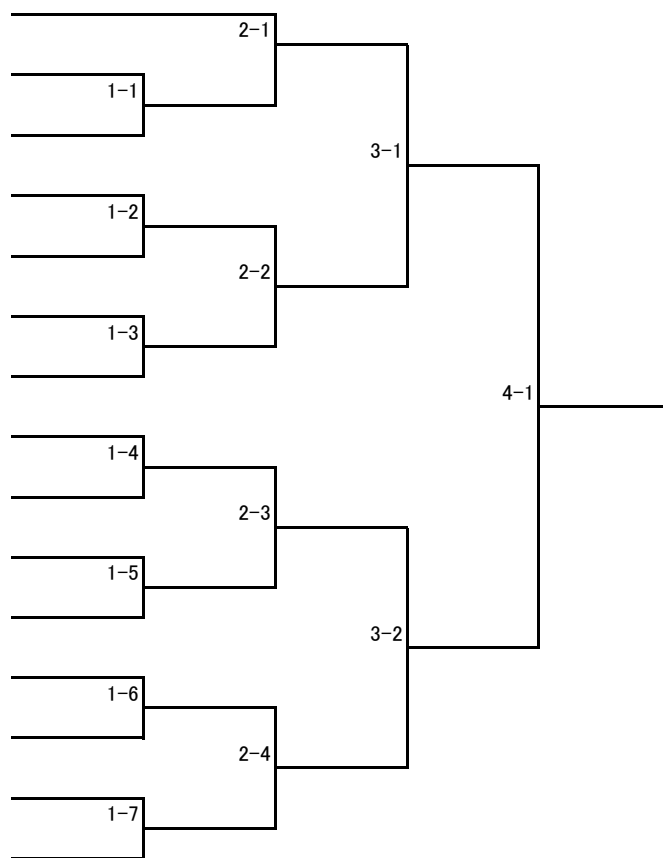

小学6年女子個人組手

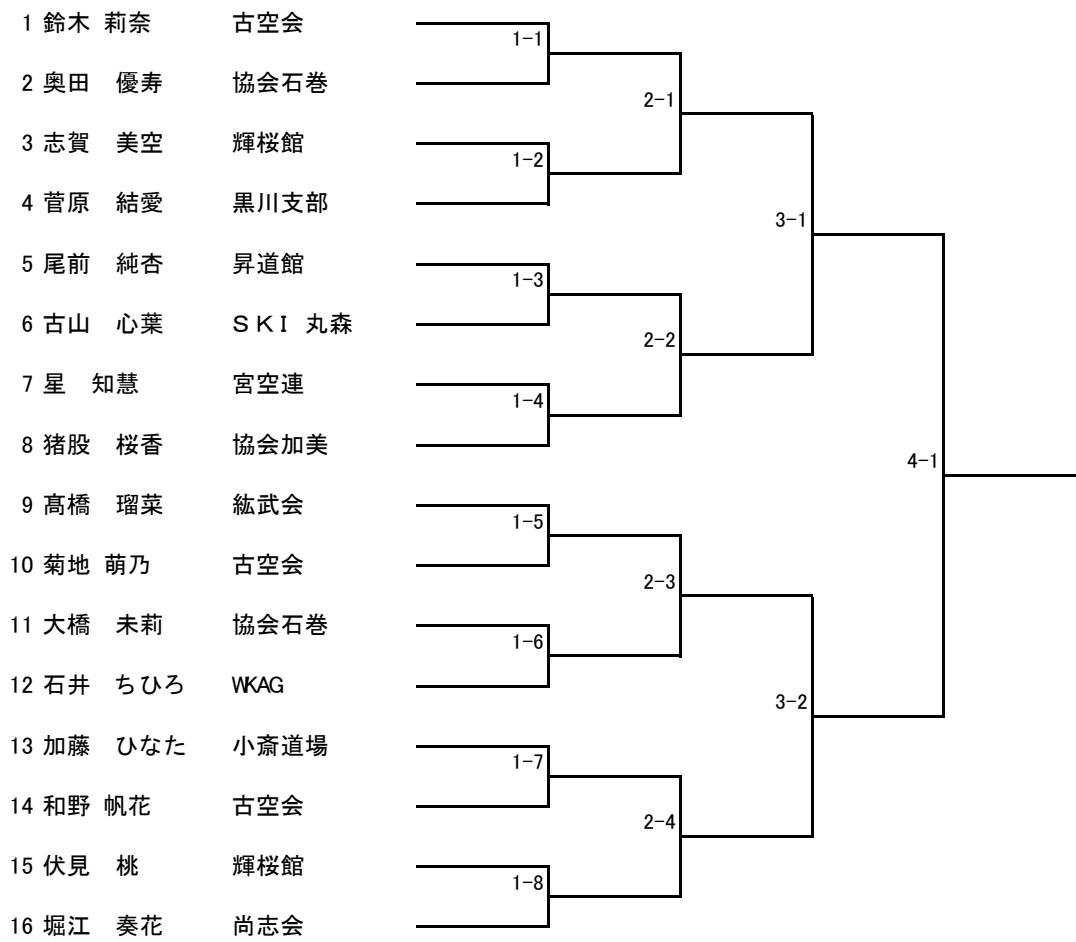

中学生女子個人形

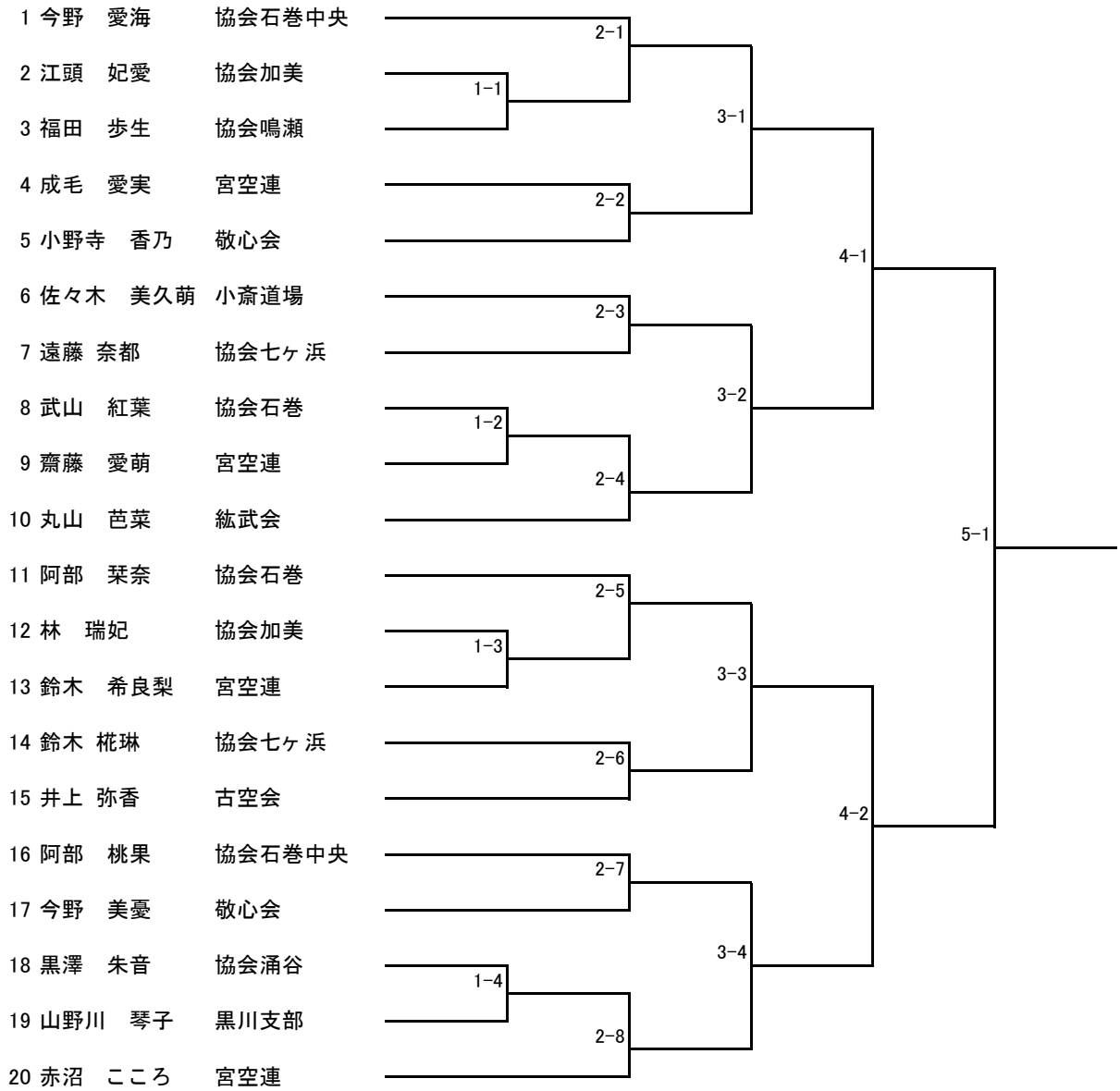

中学生女子個人組手

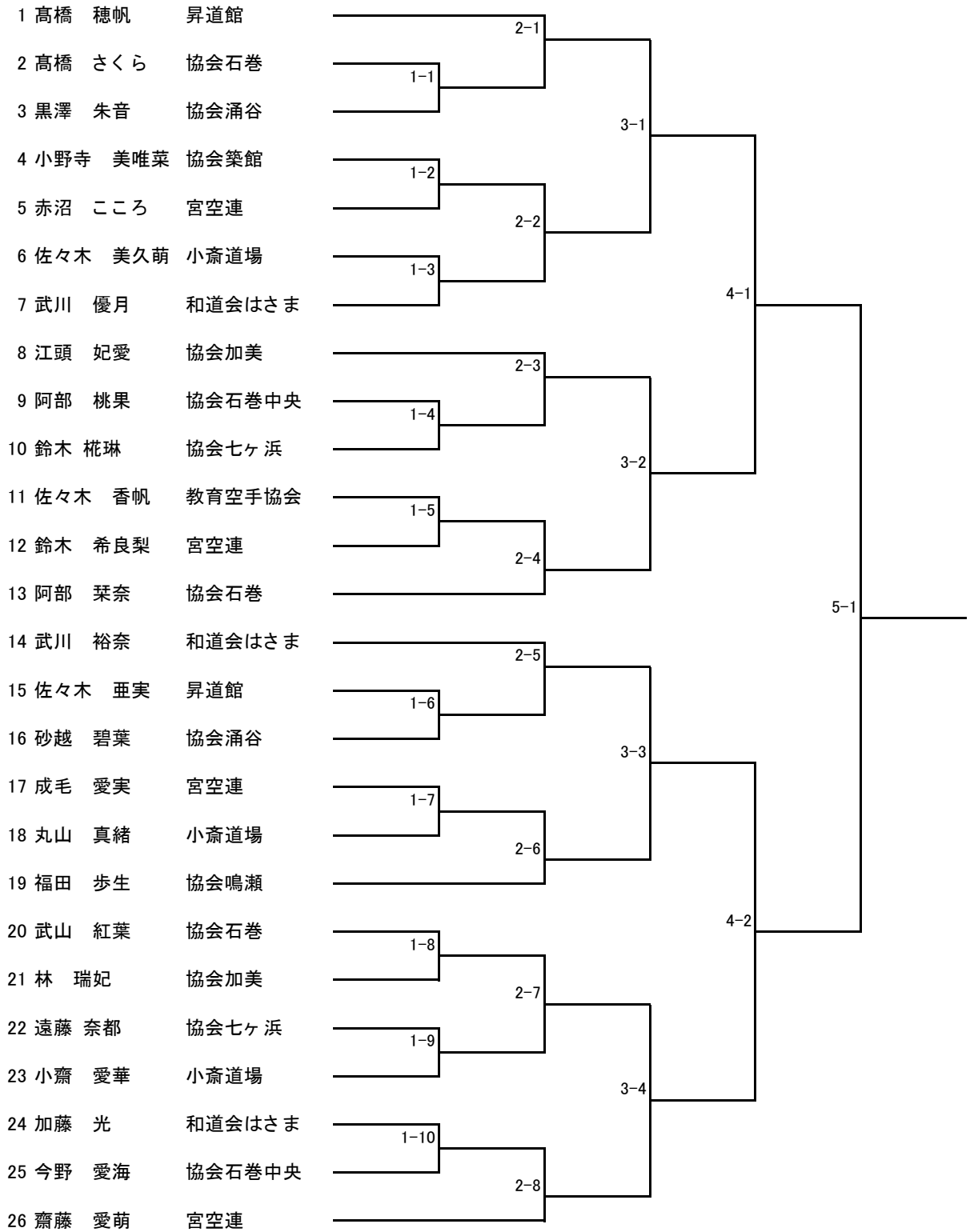

少年女子個人形

- | | | |
|----|--------|-------|
| 1 | 浅野 ひまり | 桜坂 |
| 2 | 沼田 蒼依 | 黒川 |
| 3 | 佐藤 華峰 | 聖和学園 |
| 4 | 咲間 澄乃 | 角田高校 |
| 5 | 小田島 史恩 | 宮城工 |
| 6 | 熊谷 梨那 | 中新田 |
| 7 | 松本 望愛 | 聖和学園 |
| 8 | 中川 桜 | 聖和学園 |
| 9 | 佐藤 朱莉 | 石巻好文館 |
| 10 | 鈴木 夏帆 | 宮城水 |
| 11 | 高橋 希杏 | 桜坂 |
| 12 | 河内 柚季 | 宮城工 |
| 13 | 小山 琉亜 | 桜坂 |
| 14 | 阿部 愛理 | 聖和学園 |

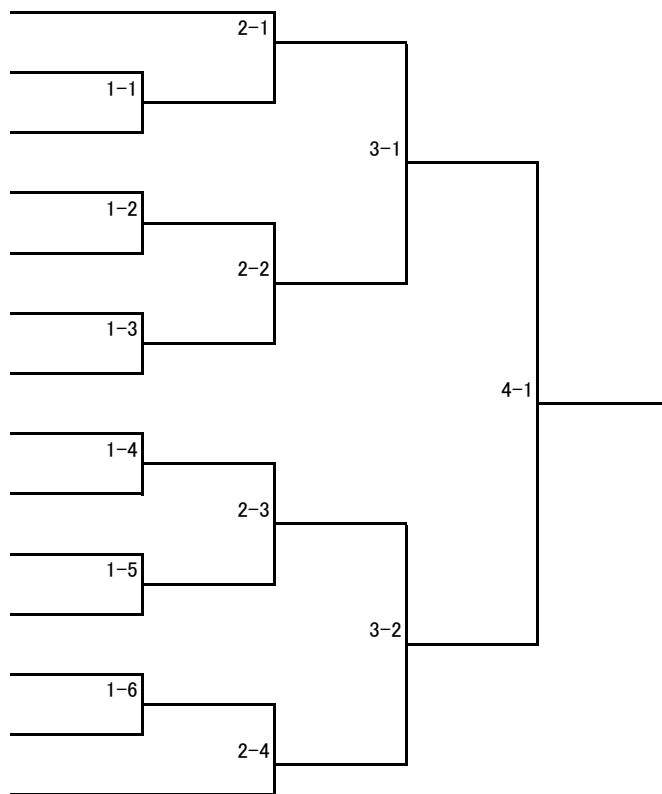

少年女子個人組手

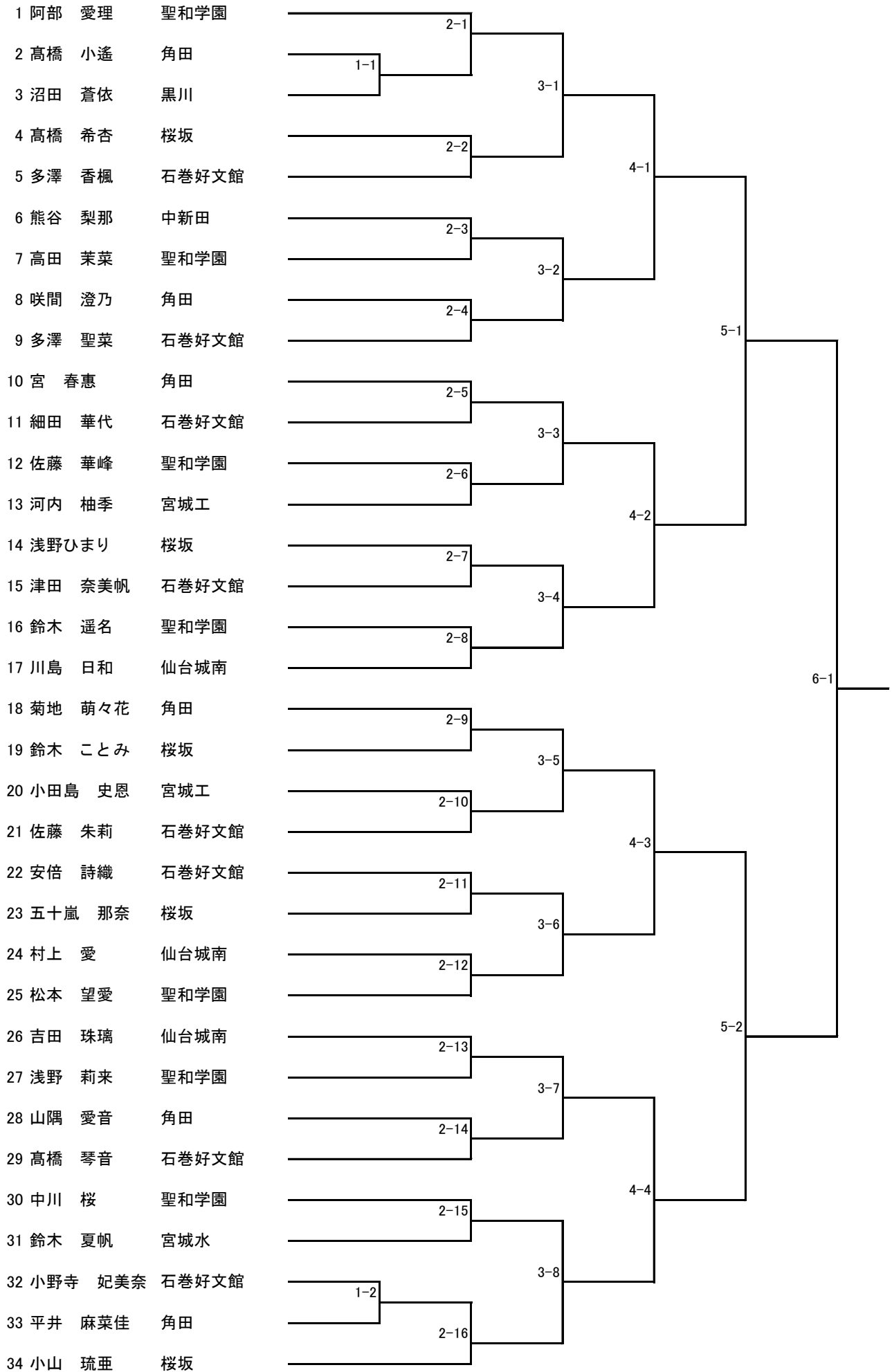

小学1 年男子個人形

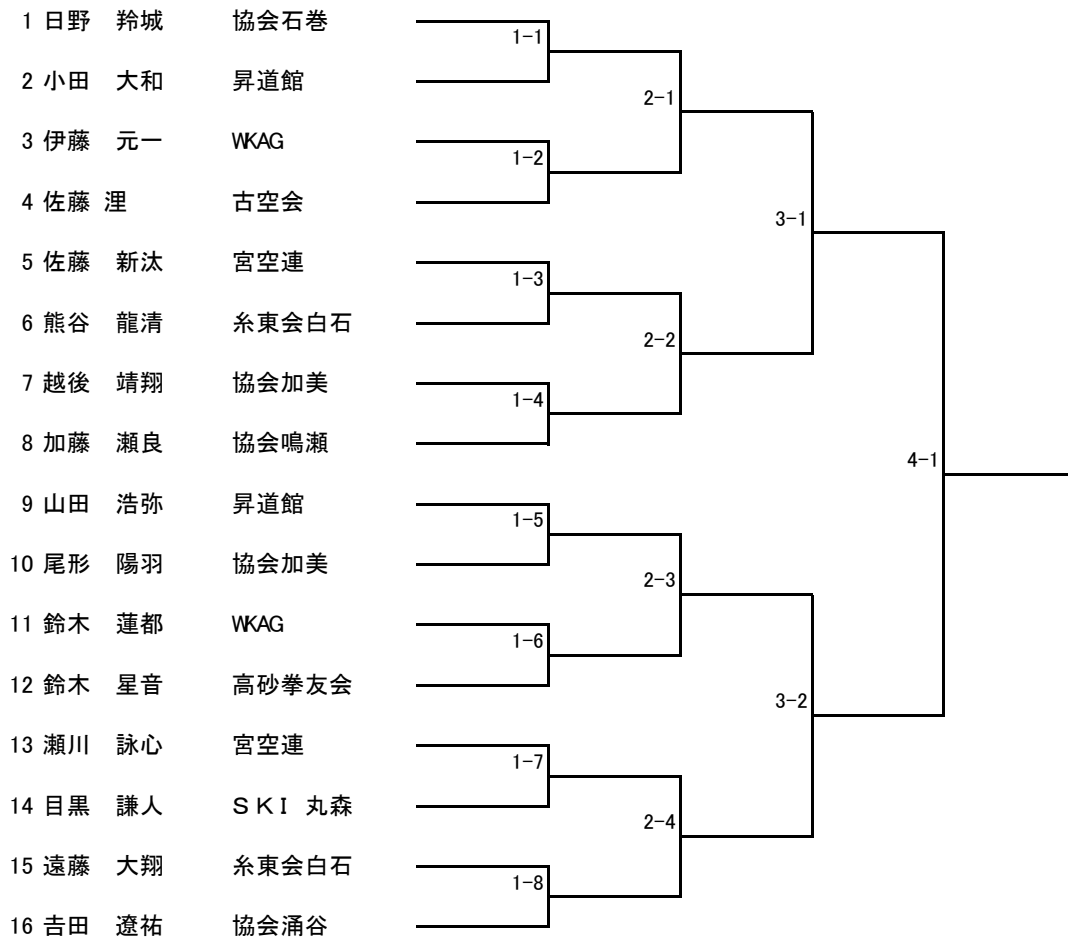

小学1 年男子個人組手

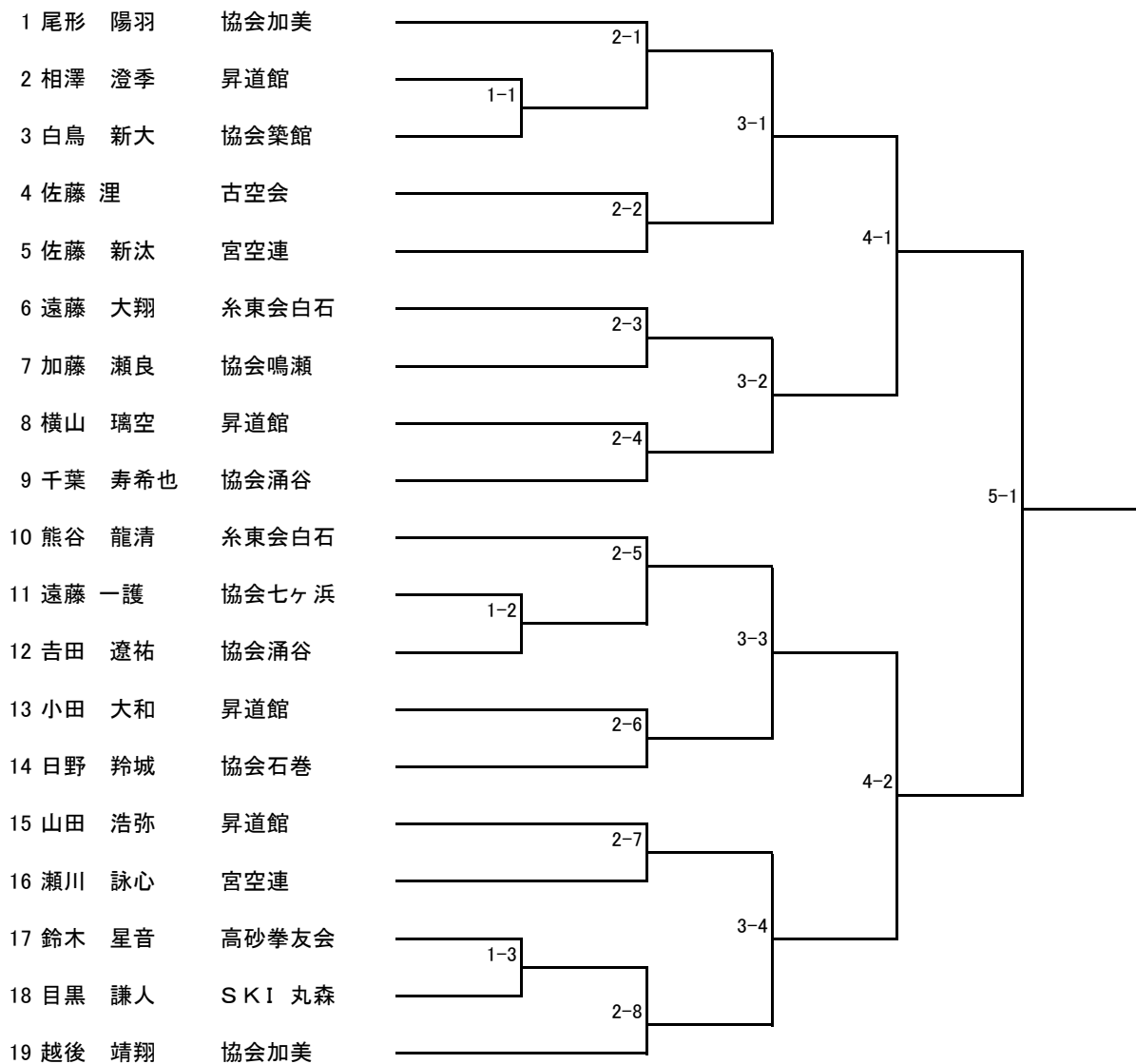

小学2年男子個人形

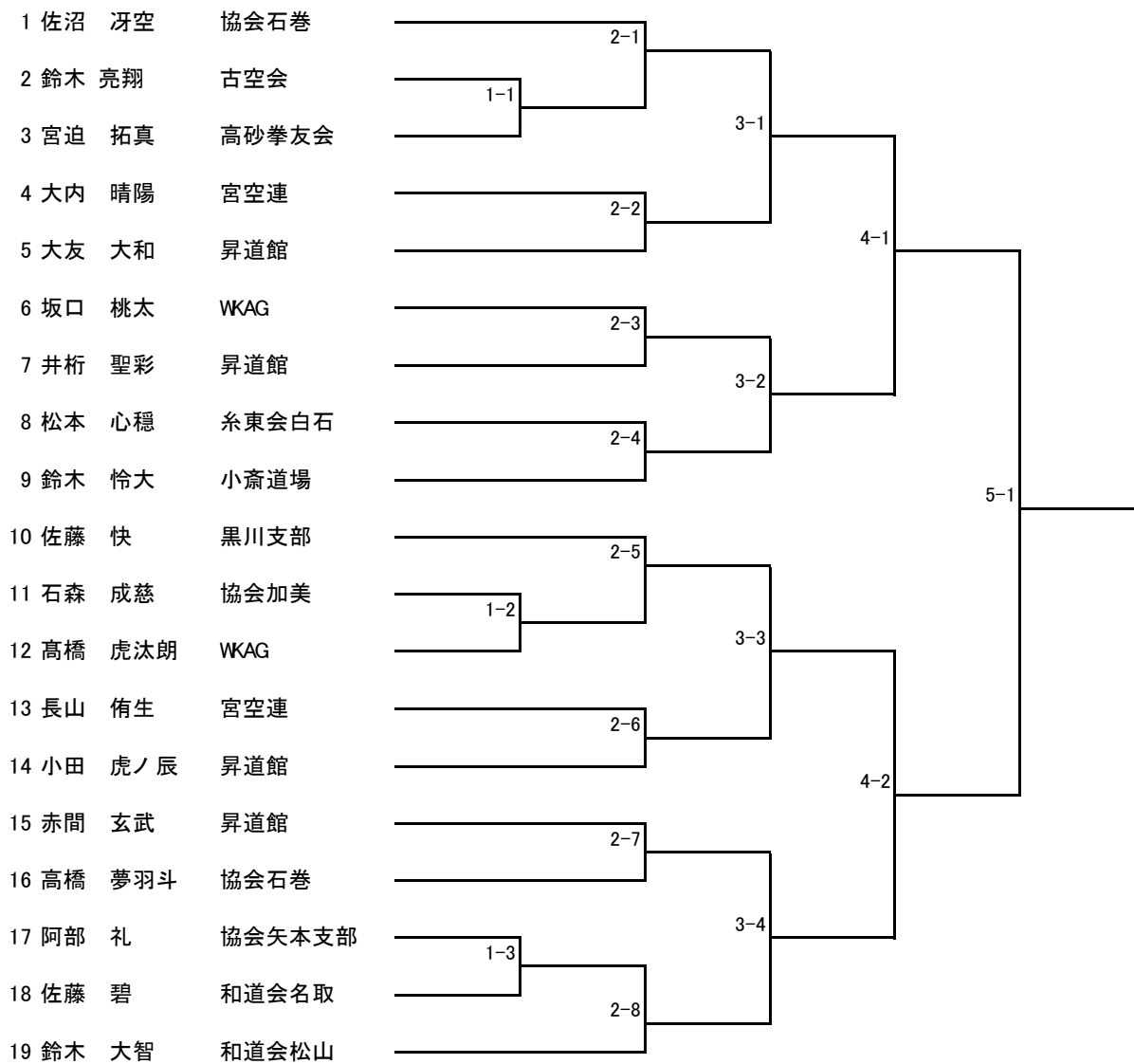

小学3年男子個人形

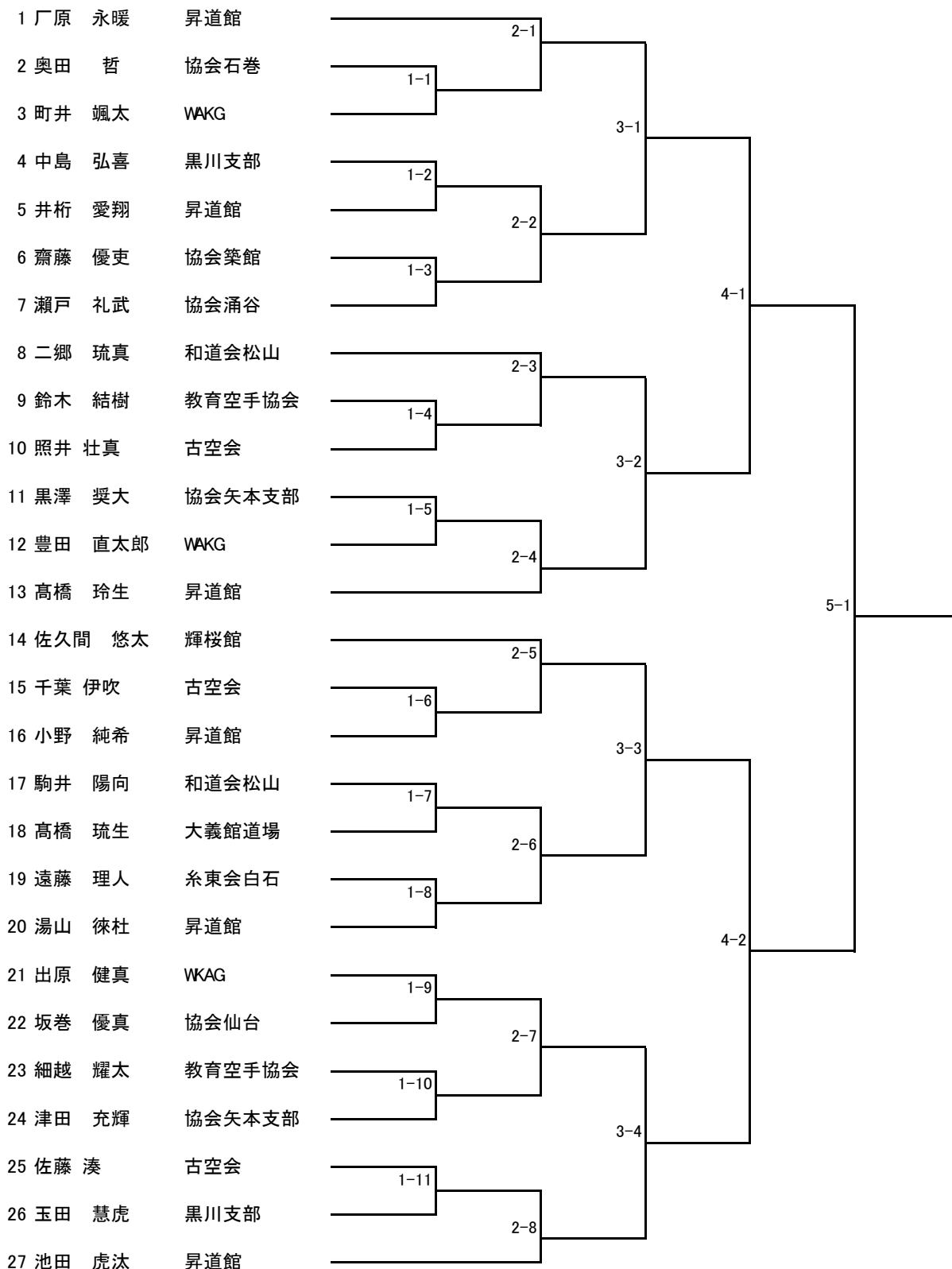

小学3年男子個人組手

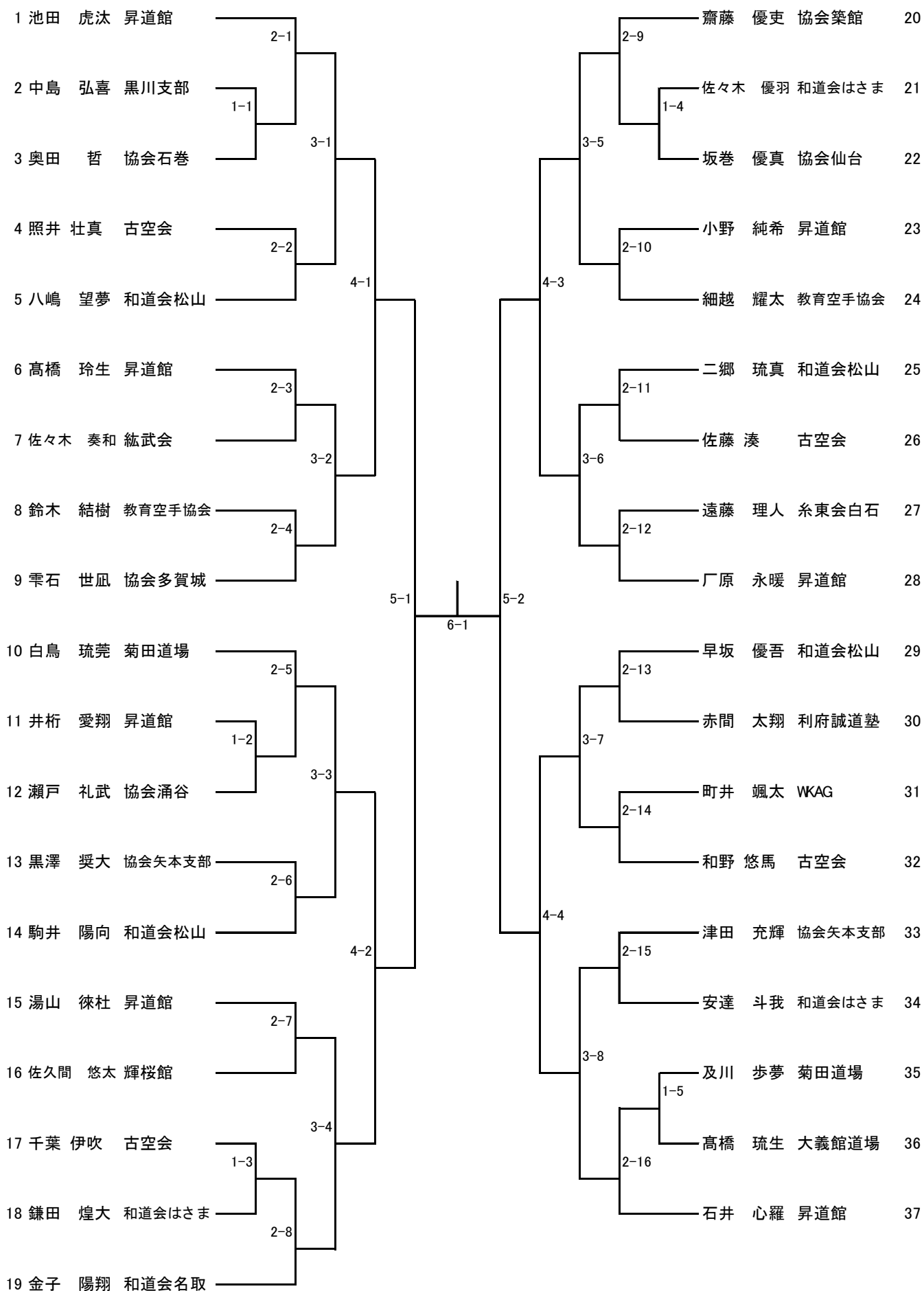

小学年4男子個人形

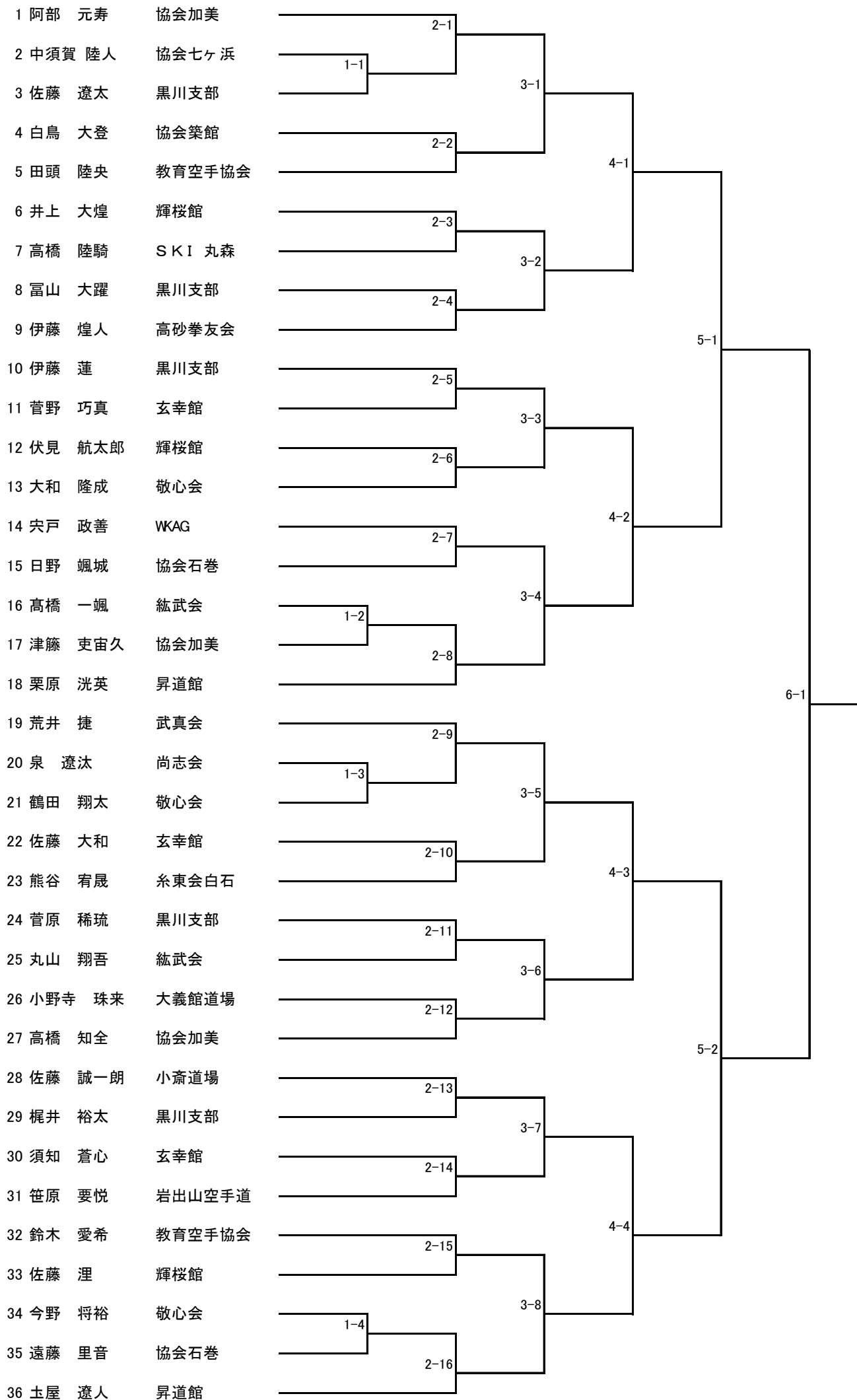

小学4男子個人組手

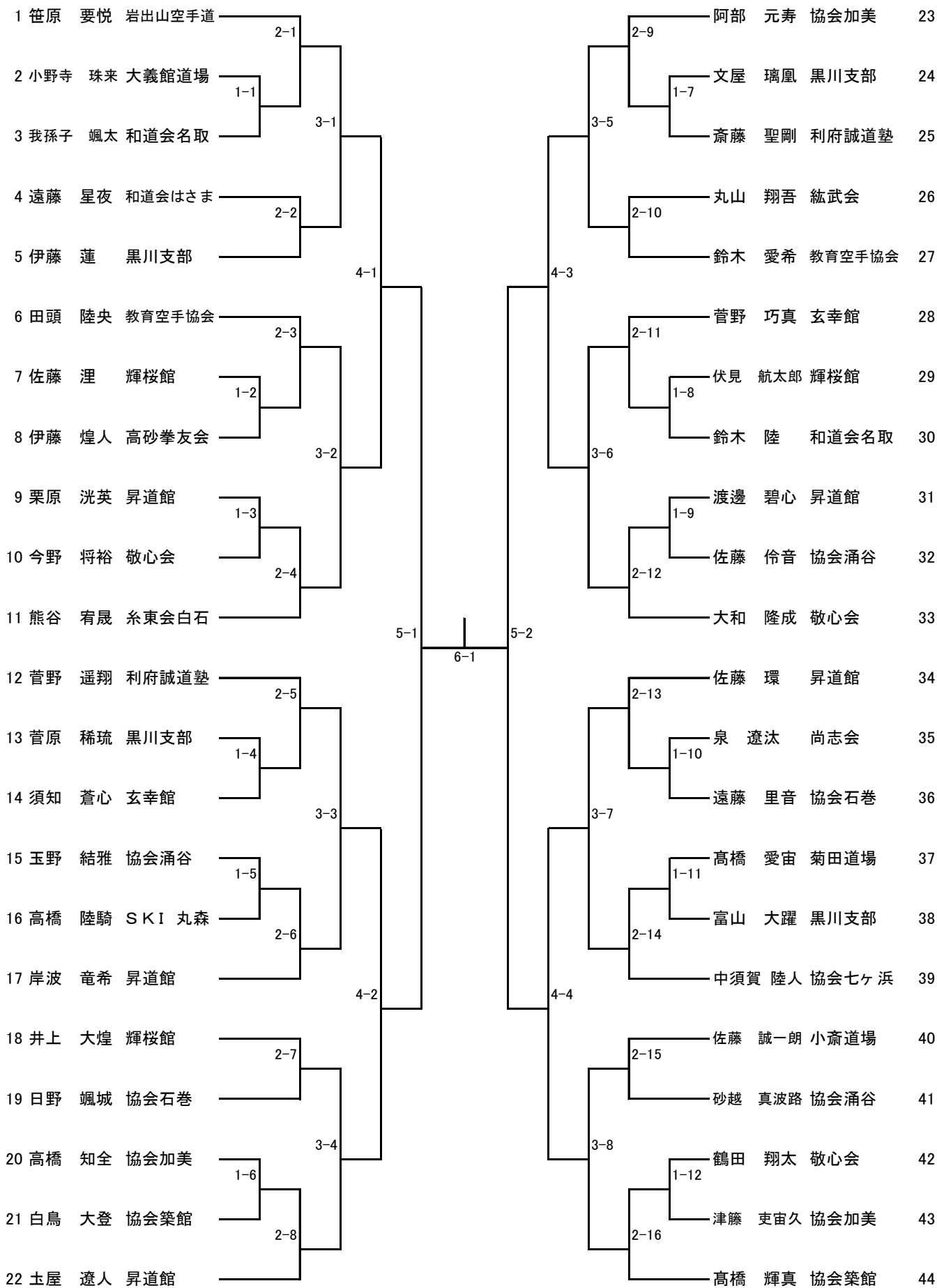

小学5年男子個人形

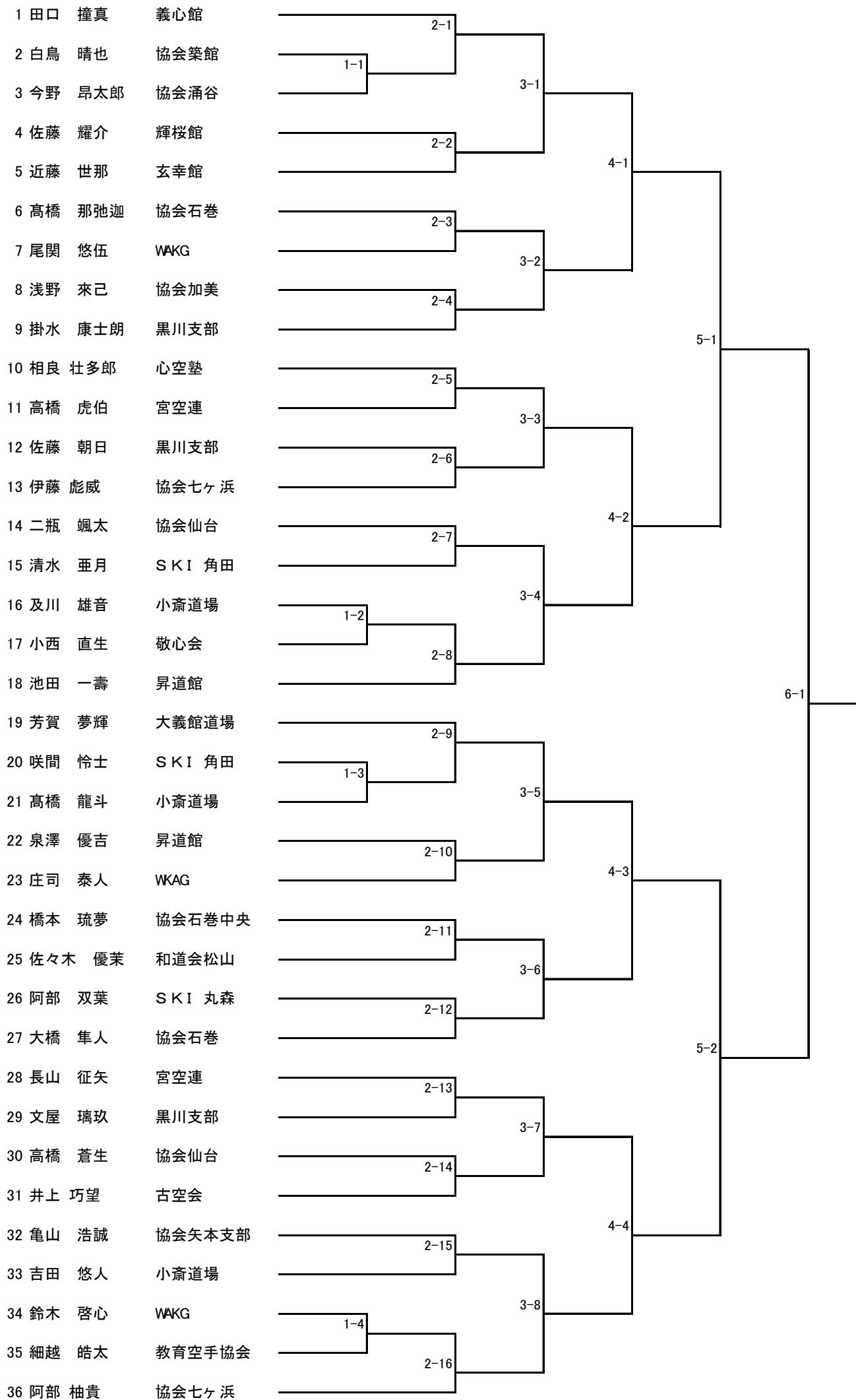

小学5男子個人組手

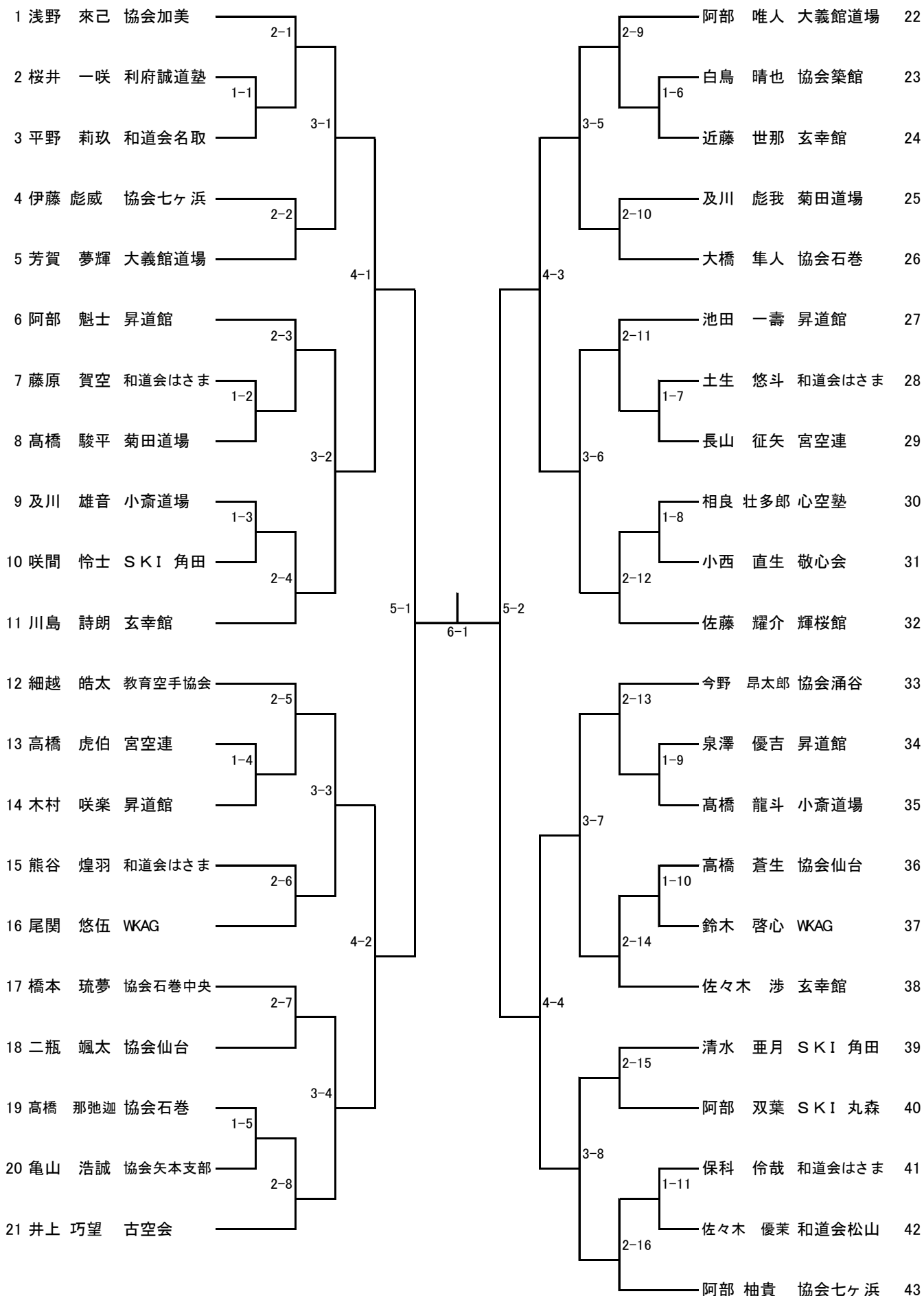

小学6年男子個人形

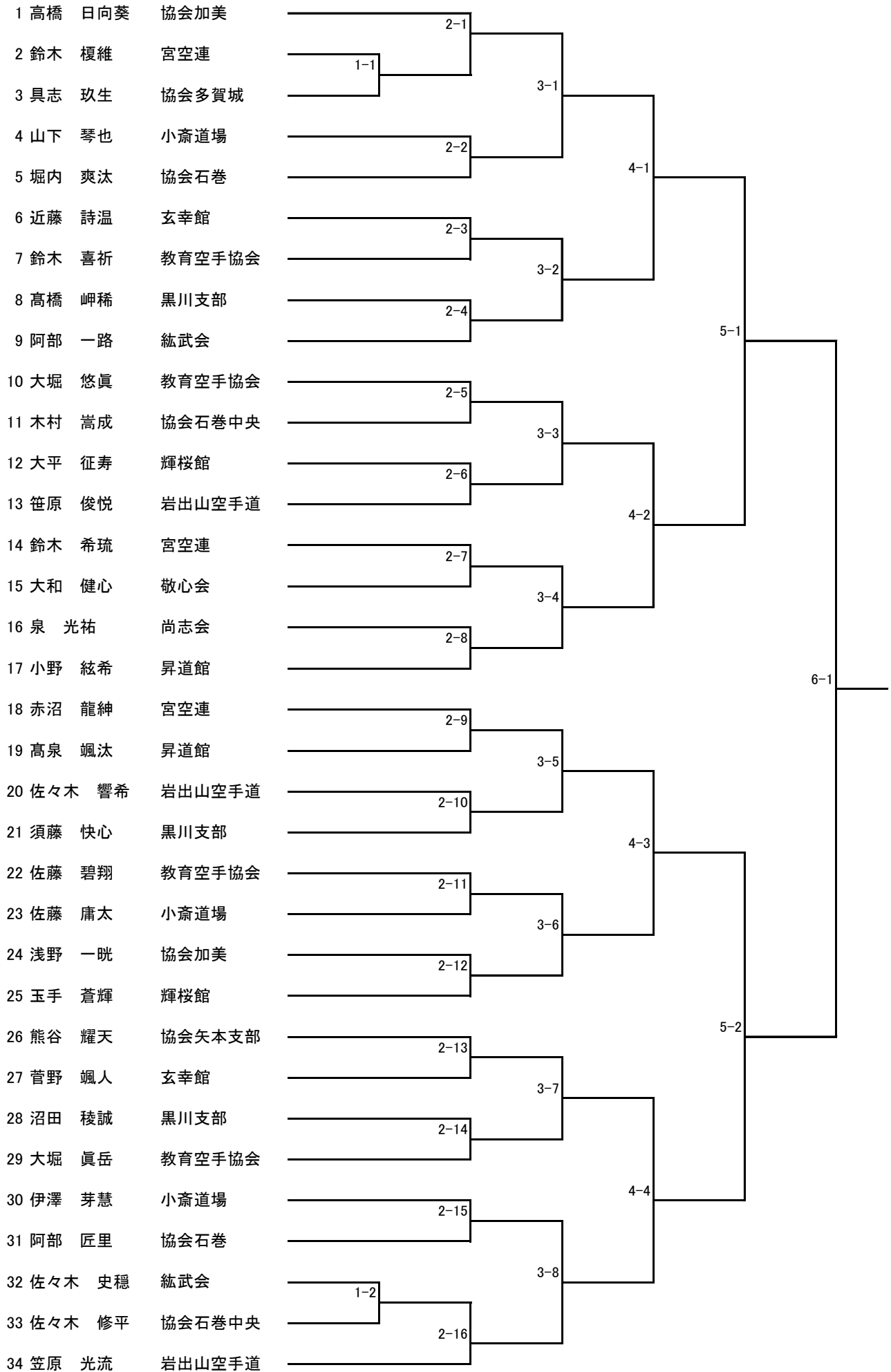

小学6男子個人組手

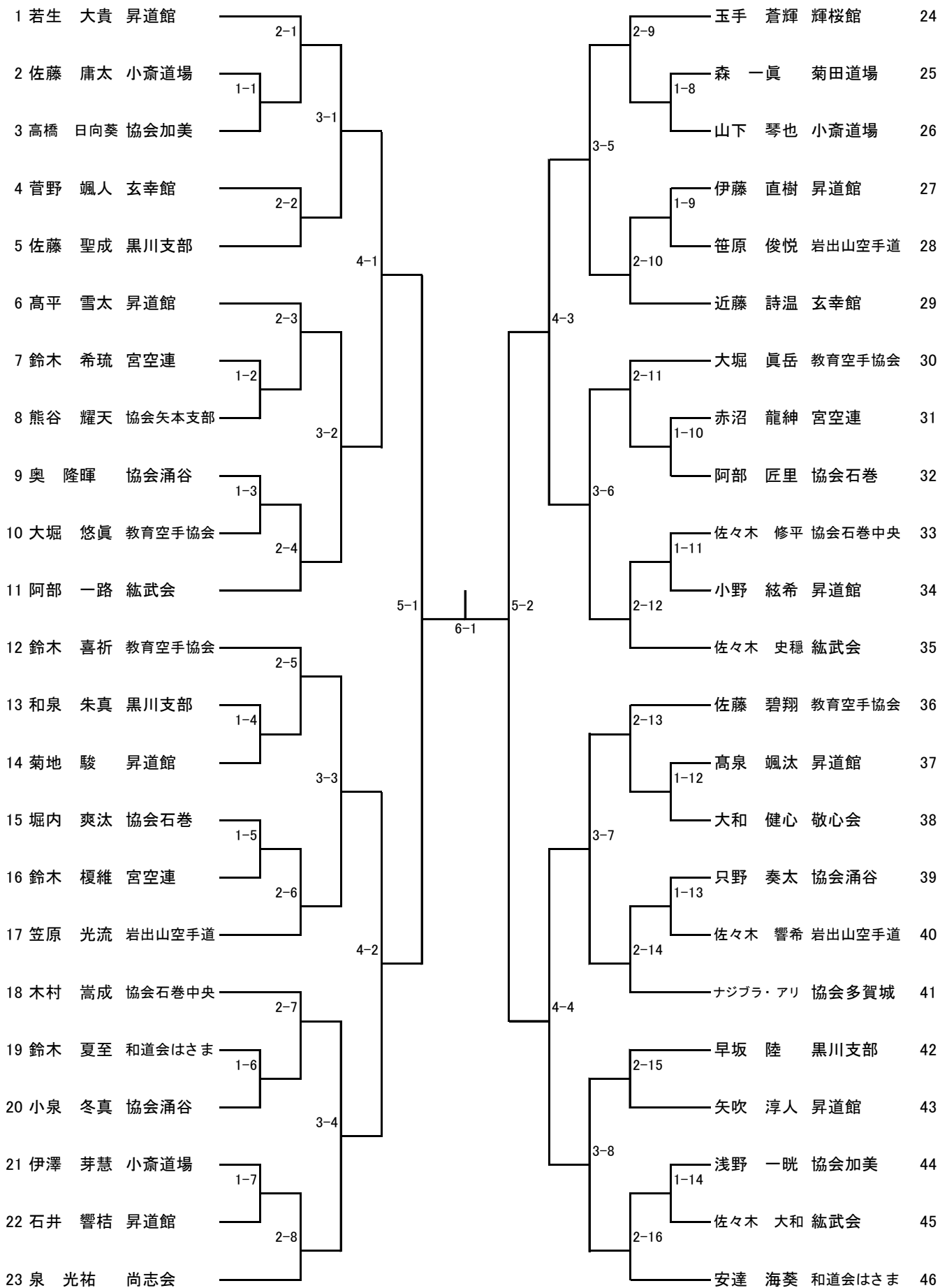

中学生男子個人形

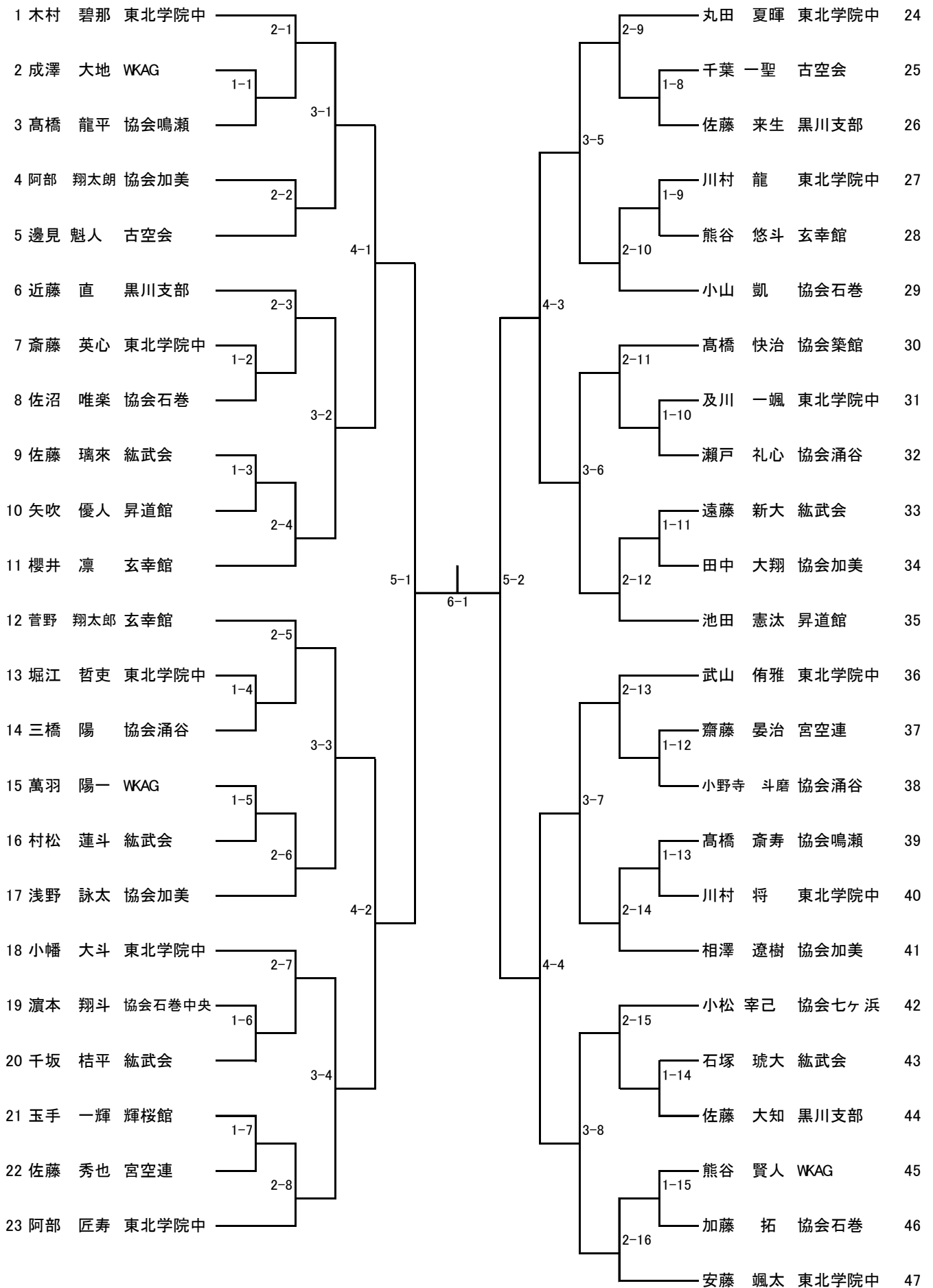

中学生男子個人組手

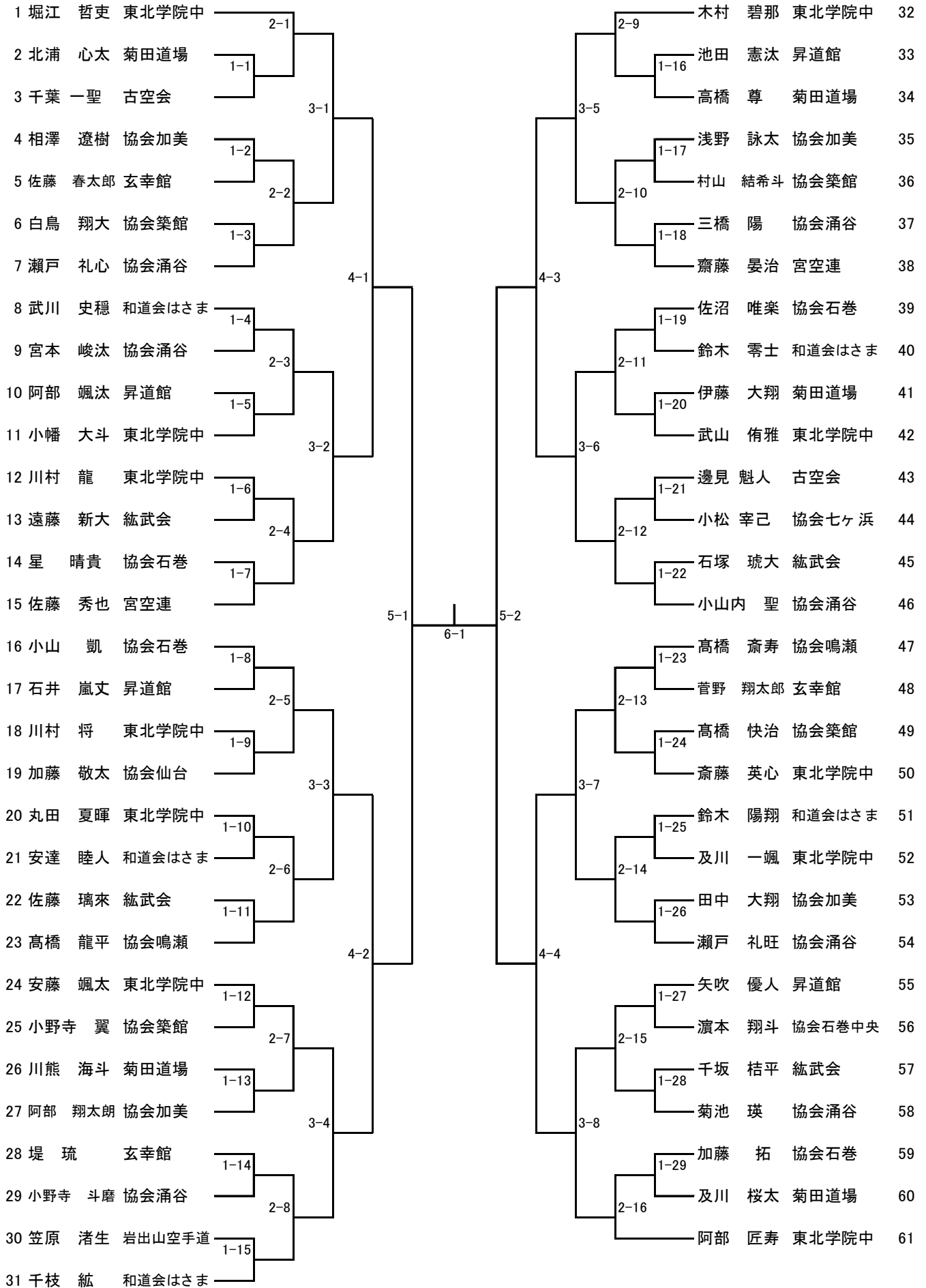

少年男子個人形

- | | | |
|----|--------|------|
| 1 | 小野 翔太郎 | 仙台城南 |
| 2 | 酒井 琉 | 宮城水 |
| 3 | 萬 貴太郎 | 宮城工 |
| 4 | 伊丹 健介 | 宮城工 |
| 5 | 堀合 海翔 | 東北学院 |
| 6 | 千葉 悠生 | 東北学院 |
| 7 | 石川 京大 | 宮城工 |
| 8 | 阿部 海星 | 宮城水 |
| 9 | 木村 友銘 | 中新田 |
| 10 | 藤原 爽太 | 宮城工 |
| 11 | 佐々木 裕聖 | 東北学院 |
| 12 | 高橋 銀 | 宮城水 |
| 13 | 佐久間 航大 | 仙台城南 |
| 14 | 加藤 栄佑 | 中新田 |
| 15 | 木村 海琉 | 宮城工 |
| 16 | 平塚 琉桃 | 宮城水 |
| 17 | 小齋 拳也 | 東北学院 |

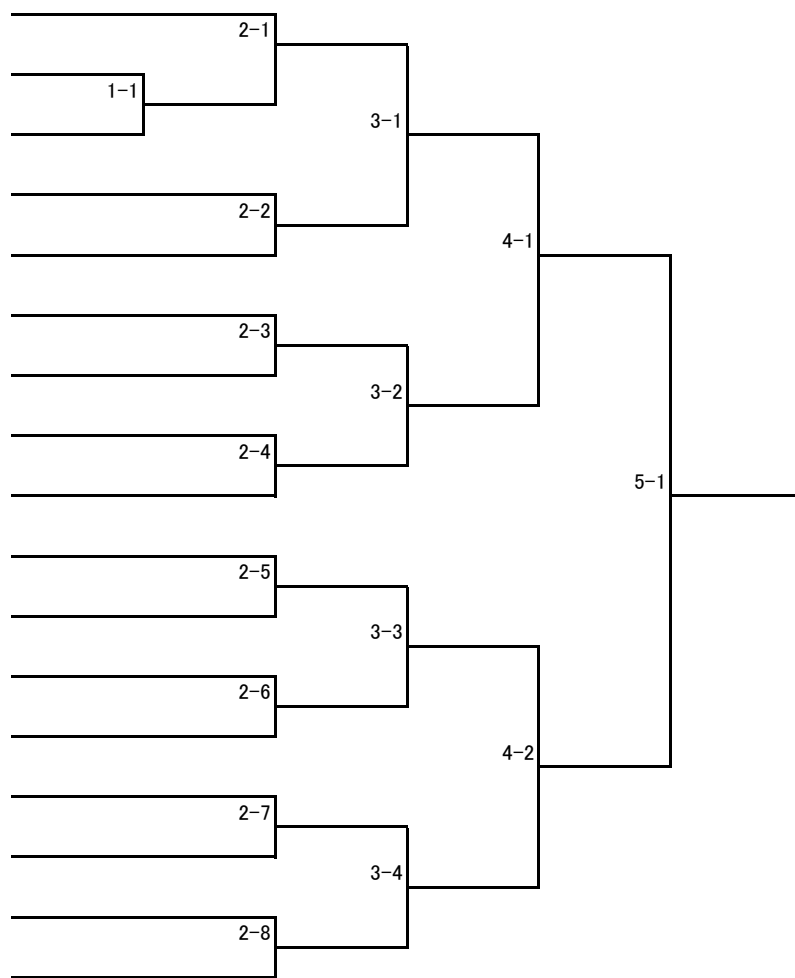

少年男子個人組手

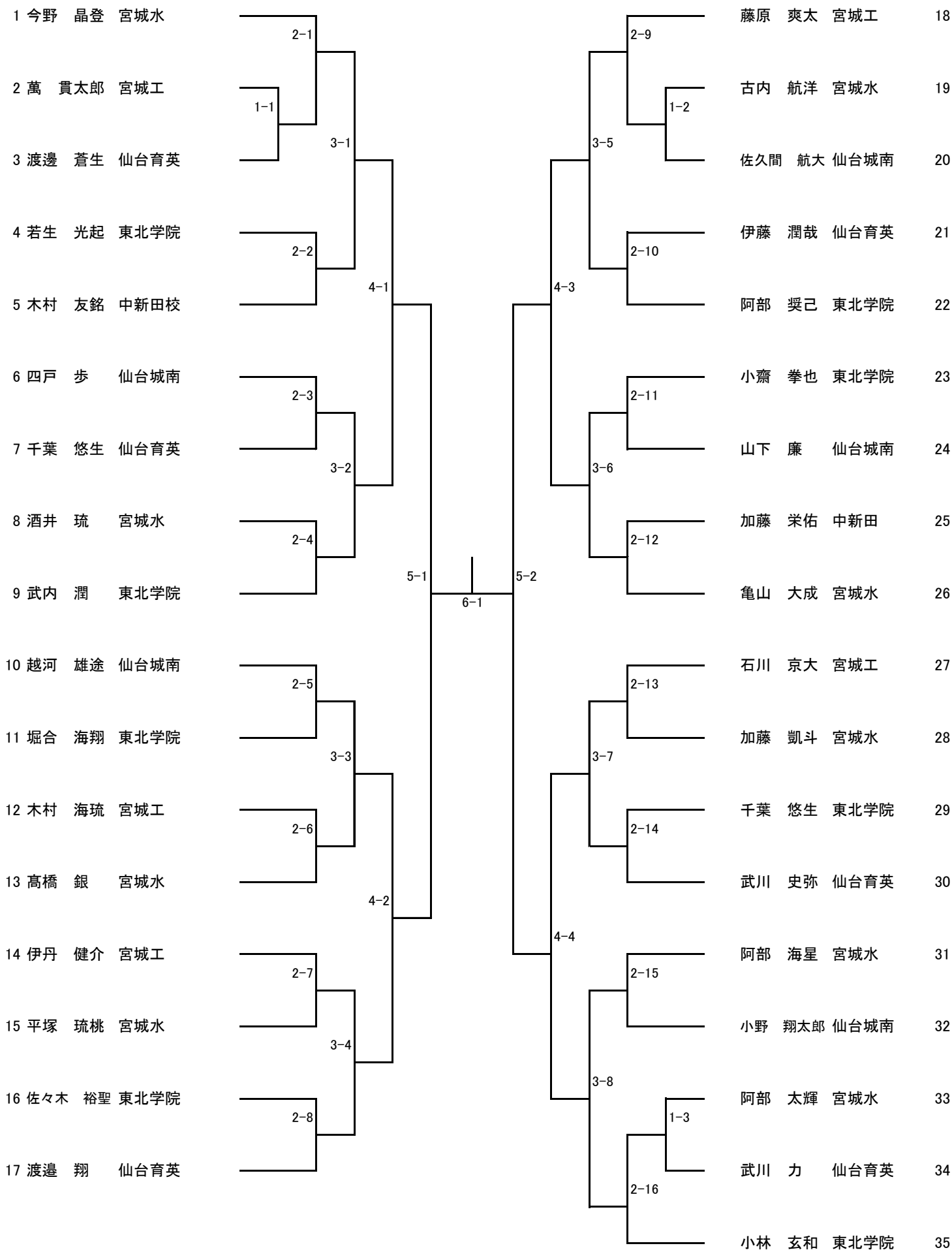

成年男子個人組手

1	児玉 侑也	協会矢本	
2	工藤 潤哉	仙台城南	